



Asiento infantil para el automóvil NurtureMax™

Manual del propietario

Guarde las instrucciones para uso futuro.

Orientado hacia atrás con la base*

1,8 a 10 kg
(4 a 22 lb)

43 a 73 cm
(17 a 29 in)

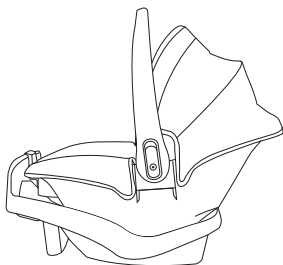

Orientado hacia atrás sin la base*

1,8 a 10 kg
(4 a 22 lb)

43 a 73 cm
(17 a 29 in)

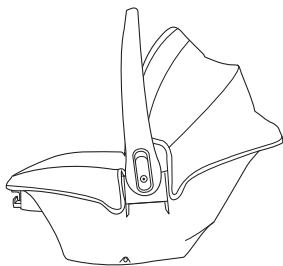

* Consulte la página 4 para obtener información sobre todos los requisitos.

Para instrucciones en español, llame al:
1-800-233-5921

¡ADVERTENCIA!

Para reducir el riesgo de lesiones graves o muerte, lea este manual del propietario antes de instalar y usar este sistema de sujeción infantil.

Según la Administración Nacional de Seguridad del Tráfico en las Carreteras de los Estados Unidos (NHTSA), los asientos infantiles para automóviles y los asientos elevadores proporcionan protección a los bebés y niños en un accidente, pero los accidentes automovilísticos son una de las principales causas de muerte de los niños.

Para reducir el riesgo de LESIONES GRAVES o la MUERTE, lea este manual del propietario y el manual del propietario del vehículo antes de instalar y usar este sistema de sujeción infantil. El uso de un sistema de sujeción infantil es muy importante. Al usar este sistema de sujeción infantil y seguir estas instrucciones, las instrucciones del sistema de sujeción infantil, y las que se incluyen con el vehículo correctamente, reducirá significativamente el riesgo de lesiones graves o muerte del niño en un choque. No se deje engañar por el término de uso común "asiento de seguridad"; ningún sistema de sujeción puede evitar todas las lesiones en todos los choques. Muchos adultos y niños sujetos correctamente se lesionan en choques de vehículos motorizados, incluso en choques relativamente menores. Un sistema de sujeción infantil que se usa correctamente es la mejor forma de reducir a un mínimo las lesiones y aumentar las probabilidades de supervivencia del niño en la mayoría de los choques.

AVISO NORMATIVO ESTADOUNIDENSE

Este sistema de sujeción infantil cumple todos los requisitos de la Norma federal de seguridad para vehículos motorizados 213.

AVISO NORMATIVO CANADIENSE (NÚMEROS DE MODELO QUE TERMINAN EN "C")

Este sistema de sujeción infantil cumple todos los requisitos aplicables de la Norma Canadiense de Seguridad para Vehículos Motorizados 213.1.

Clave de símbolos



Símbolo de bolsa de aire – Le alerta sobre información importante acerca de la seguridad relacionada con las bolsas de aire.



El símbolo LATCH/SAU – Le alerta sobre información importante acerca de la seguridad relacionada con **LATCH/SAU**.



Símbolo de avión – Le alerta sobre información importante acerca de la seguridad relacionada con los aviones.

Índice

Información importante	4
Requisitos del niño	4
Uso con bebés prematuros	5
Advertencias.....	6
Uso en vehículos motorizados/aviones	14
Información sobre la retirada del mercado para los clientes de EE.UU.....	15
Aviso público para clientes canadienses	15
Características del sistema de sujeción infantil	16
Cómo quitar y guardar los conectores del anclaje inferior	17
Cómo usar el asa del portabebés	18
Instalación correcta CON la base práctica.....	19
Instalación de la base práctica con los conectores del anclaje inferior	20
Instalación de la base práctica con el cinturón de seguridad del vehículo.....	23
Cómo colocar el portabebés en la base.....	25
Cómo liberar el portabebés de la base	26
Lista: Instalación con la base práctica	27
Instalación correcta SIN la base práctica.....	28
Instalación del portabebés sin la base usando los cinturones de seguridad del vehículo	29
Instalación del portabebé sin la base usando los anclajes inferiores	32
Lista: Instalación sin la base práctica	35
Información general	36
Cómo afianzar al niño en el portabebés.....	36
Cómo retirar al niño del portabebés	38
Cómo cambiar la posición del arnés	39
Cómo cambiar la posición de la correa con hebilla	41
Cómo cambiar la posición de la correa para el cintura	44
Como usar el clip de bloqueo	46
Uso como portabebés	48
Instalación de la capota.....	47
Cómo retirar la cubierta del asiento	50
Reemplazo de las cubiertas del asiento.....	51
Cómo fijar el sistema de sujeción infantil en el avión	53
Instalación del sistema de sujeción infantil en un avión	53
Cuidado y limpieza	56
Piezas de repuesto.....	57
Eliminación correcta del sistema de sujeción infantil	58
Cómo guardar las instrucciones	59
Garantía limitada	60
Notas	61

Información importante

! ¡ADVERTENCIA! Pueden ocurrir **LESIONES GRAVES** o la **MUERTE**.

Este sistema de sujeción infantil está diseñado para usarlo con niños solo en la posición orientada **hacia atrás**. Para usar correctamente este sistema de sujeción infantil, los niños **DEBEN** cumplir los requisitos de edad y tamaño que se indican a continuación. Además, Evenflo recomienda consultar con el médico del niño antes de permitirle hacer la transición de un sistema de sujeción infantil **orientado hacia atrás** a uno **orientado hacia adelante**.

La Academia Estadounidense de Pediatría (AAP) recomienda mantener a los niños **orientados hacia atrás** tanto como sea posible, hasta que alcancen la altura o el peso máximo para el sistema de sujeción infantil **orientado hacia atrás**.* Además, las leyes de algunos estados requieren que el niño esté **orientado hacia atrás** hasta los 2 años de edad. Por lo tanto, verá esta orientación en los requisitos del niño que se indican en las siguientes páginas. Revise las leyes locales, estatales o provinciales aplicables relacionadas con la seguridad de los pasajeros infantiles antes de instalar y usar este asiento infantil para el automóvil.

*Pediatrics. 2018;142(4):e20182460

Requisitos del niño

- 1,8 a 10 kg (4 a 22 lb)
- 43 a 73 cm (17 a 29 in) y la parte superior de la cabeza del niño debe estar por lo menos 2,5 cm (1 in) debajo de la parte superior del respaldo del asiento del sistema de sujeción infantil (ver las páginas 19 y 28).



IMPORTANTE: Una vez que el niño exceda cualquiera de los requisitos de tamaño mencionados, usted **DEBE** dejar de usar este sistema de sujeción infantil.

Uso con bebés prematuros

Antes de usar este sistema de sujeción infantil con bebés prematuros o con bajo peso al nacer, asegúrese de que se cumplan los requisitos del niño y siga las pautas descritas en esta sección.

Según la NHTSA, un sistema de sujeción infantil correctamente instalado reduce el riesgo de muerte en más de un 70% para los niños involucrados en accidentes. La Norma federal de seguridad para vehículos automotores (FMVSS) 213 establece requisitos de diseño y desempeño dinámico para los sistemas de sujeción infantil. Sin embargo, la norma no tiene límite mínimo de peso y no aborda las necesidades médicas especiales de los bebés prematuros o con bajo peso al nacer. Para asegurar que los bebés prematuros y con bajo peso al nacer se transporten con seguridad, deben seguirse las pautas publicadas por la Academia Estadounidense de Pediatría (AAP) en *Pediatrics* 2009; 123:1424–1429 (reiterado en junio de 2018).

Los bebés prematuros y con bajo peso al nacer presentan el riesgo adicional de tener dificultades respiratorias y problemas cardíacos al colocarlos en un sistema de sujeción infantil. Eventlo requiere que, antes del primer viaje en el automóvil, se realice una evaluación de acuerdo con las recomendaciones de la AAP a todos los bebés nacidos antes de 37 semanas y a todos los bebés recién nacidos que pesen menos de 2,26 kg (5 lb) al nacer para detectar dificultades respiratorias o problemas con el ritmo cardíaco al viajar en un sistema de sujeción infantil **orientado hacia atrás**. Los recién nacidos **NUNCA** deben viajar con el sistema de sujeción infantil **orientado hacia adelante**.

La AAP recomienda que el personal apropiado del hospital observe al bebé en el sistema de sujeción infantil durante un periodo de 90 a 120 minutos o la duración del viaje, lo que sea mayor. Este periodo de observación se debe realizar con el bebé colocado correctamente en la posición descrita en estas instrucciones y con el sistema de sujeción infantil colocado en el ángulo aprobado para su uso en el vehículo. El personal del hospital comprobará la existencia de dificultades respiratorias o problemas con el ritmo cardíaco. El pediatra del niño le dirá si existen consideraciones especiales para viajar. El número de viajes y la duración del tiempo que el bebé permanezca sentado en el sistema de sujeción infantil deberán minimizarse. Una persona encargada de su cuidado deberá viajar con el bebé en el asiento posterior para vigilarlo durante el viaje.

Puede obtener más información sobre las recomendaciones así como otros recursos para padres y profesionales médicos, en: <https://www.healthychildren.org/english/safety-prevention/on-the-go/Pages/default.aspx>



¡ADVERTENCIA! Pueden ocurrir LESIONES GRAVES o la MUERTE.

Advertencias generales

- Si no se siguen estos requisitos para el niño para el uso de este sistema de sujeción infantil, se podrían ocasionar lesiones graves o la muerte. (Refiérase a la página 4 para los requisitos del niño).
- Los sistemas de sujeción infantil se deben usar solo para viajar. Se han documentado efectos potenciales adversos para la salud debido al uso excesivo de los sistemas de sujeción infantil. Deberá limitar el tiempo que el niño pasa cada día en el sistema de sujeción infantil tanto como sea posible. No debe usar **NUNCA** el sistema de sujeción infantil como lugar para dormir en el hogar. **NUNCA** deje al bebé sin supervisión en un sistema de sujeción infantil ya sea dentro o fuera del vehículo.
- Si no sigue las instrucciones de instalación y las instrucciones y advertencias en el producto, el niño podría golpear contra el interior del vehículo al frenar súbitamente o en un choque. Se pueden ocasionar lesiones graves o la muerte. Se deben seguir atentamente estas instrucciones y las instrucciones descritas en el manual del propietario del vehículo. Si hay una discrepancia entre ambos, debe seguirse el manual del propietario del vehículo en cuanto a la instalación de los sistemas de sujeción infantil.
- Este sistema de sujeción infantil **DEBE ESTAR SIEMPRE** orientado hacia la parte posterior del vehículo. Pueden producirse lesiones graves o la muerte.
- **NUNCA** deje al niño sin supervisión.
- **NO** use el sistema de sujeción infantil si está dañado, roto o le faltan piezas.
- **NO** use este sistema de sujeción si ha estado involucrado en un choque. Se debe reemplazar.
- **NO** instale acojinado adicional, juguetes ni otros dispositivos en el sistema de sujeción infantil que no haya fabricado Evenflo o que no se describan en estas instrucciones. Los artículos que no se han probado con el sistema de sujeción infantil podrían lesionar al niño.
- Asegúrese de que el asa esté bloqueada firmemente en la **Posición 1** antes de levantar el sistema de sujeción infantil (refiérase a “Cómo usar el asa del portabebés” en la página 18).
- Este sistema de sujeción infantil debe estar sujeto firmemente al vehículo con el cinturón en todo momento, incluso cuando no esté ocupado. En el caso de un choque, un sistema de sujeción infantil suelto puede lesionar a alguien.
- **NUNCA** use el sistema de sujeción infantil sin el acojinado del asiento.

¡ADVERTENCIA! Pueden ocurrir LESIONES GRAVES o la MUERTE.

Advertencias sobre las bolsas de aire



- **NO** coloque el sistema de sujeción orientado hacia atrás en un asiento delantero con bolsa de aire. **PUEDEN OCURRIR LESIONES GRAVES O LA MUERTE.** El asiento posterior es el lugar más seguro para los niños de 12 años de edad y menores.
- **NO** use este sistema de sujeción infantil en el asiento delantero de un vehículo equipado con bolsa de aire a menos que la bolsa de aire se halla desactivado. La interacción entre un sistema de sujeción para uso orientado hacia atrás y las bolsas de aire puede causar lesiones graves o la muerte. Las bolsas de aire pueden causar lesiones graves o la muerte a niños de 12 años de edad y menores. Si el vehículo cuenta con bolsa de aire, consulte el manual del propietario del vehículo para obtener información sobre la instalación del sistema de sujeción infantil.
- Si el asiento trasero del vehículo está equipado con bolsas de aire laterales, consulte la información a continuación para el uso correcto:

Vehículos fabricados antes del año modelo 2002:

NO use este sistema de sujeción en el asiento de un vehículo equipado con bolsa de aire lateral, a menos que lo autorice el fabricante del vehículo.

Modelos del año 2002 y vehículos más recientes:

consulte el manual del propietario del vehículo antes de colocar este sistema de sujeción en el asiento de un vehículo equipado con bolsa de aire lateral. **NO** coloque ningún objeto entre el sistema de sujeción y la bolsa de aire lateral ya que, al expandirse, la bolsa de aire puede hacer que los objetos golpeen al niño.

El asiento trasero orientado hacia adelante es el lugar más seguro para los niños de 12 años de edad y menores.

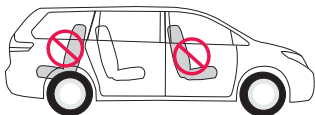
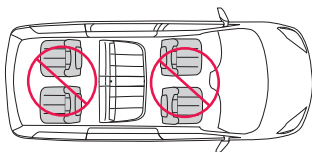



¡ADVERTENCIA! Pueden ocurrir LESIONES GRAVES o la MUERTE.

Advertencias sobre la ubicación

- Lea y siga **SIEMPRE** con exactitud las instrucciones que acompañan al vehículo y al sistema de sujeción infantil.
- Según las estadísticas, los niños están más seguros cuando se sujetan correctamente en el asiento posterior en lugar del asiento delantero. Generalmente, el asiento posterior central es el lugar más seguro y se debe usar si está disponible. Los niños de 12 años de edad y menores deben viajar en el asiento posterior del vehículo.
- Si no puede usar el asiento posterior central y tiene que instalar este sistema de sujeción infantil directamente detrás de uno de los asientos delanteros del vehículo, asegúrese de que existan por lo menos 3,8 cm (1,5 in) de espacio entre el sistema de sujeción infantil y el asiento del vehículo más cercano a la cabeza del niño. Este espacio puede ser necesario para que el sistema de sujeción infantil funcione correctamente en ciertos tipos de choques.
- Use este sistema de sujeción infantil **SOLO** en **asientos de vehículo orientados hacia adelante**. **NO** lo use en asientos de vehículo orientados hacia atrás o hacia un lado.
- Use este sistema de sujeción infantil **SOLO** en asientos de vehículo con respaldos que queden bloqueados en su lugar.
- Algunos sistemas de sujeción infantil no son apropiados para todos los vehículos o para todos los asientos del vehículo. Existen miles de combinaciones de marcas de vehículos, modelos, configuraciones de sistemas de sujeción infantil, diseños de cinturones de seguridad y formas de cojines de asientos. La manera más fácil de determinar si un sistema de sujeción infantil es apropiado para un asiento específico del vehículo es comprobar que quede instalado firmemente. Si el sistema de sujeción infantil no se puede instalar correctamente, **NO** lo use. Consulte el manual del propietario del vehículo, trate de colocarlo en un asiento diferente o llame a Evenflo al 1-800-233-5921 (EUA) o 1-937-773-3971 (Canadá).



TIPOS DE VEHÍCULOS EN LOS QUE NO PUEDE UTILIZARSE EL SISTEMA DE SUJECIÓN:

este sistema de sujeción infantil no se debe usar en vehículos que no tengan cinturones de seguridad del vehículo o anclajes inferiores SAU.



¡ADVERTENCIA! Pueden ocurrir LESIONES GRAVES o la MUERTE.

Advertencias sobre los cinturones de seguridad

- Lea **SIEMPRE** el manual del propietario del vehículo para determinar qué cinturones de seguridad y retractores se usan en el vehículo. El cinturón del vehículo **DEBE** quedar bloqueado y **NO SE DEBE** aflojar después de apretar el cinturón de seguridad.

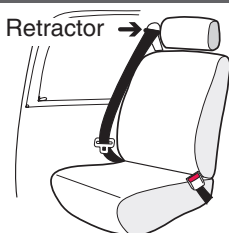

- **NO** use este sistema de sujeción infantil si se mueve más de 2,5 cm (1 in) de lado a lado o de atrás hacia adelante en la guía del cinturón en el sistema de sujeción infantil orientado hacia atrás. La instalación incorrecta podría ocasionar lesiones graves o la muerte. Si no puede asegurar firmemente el sistema de sujeción infantil, intente de nuevo o muévalo a otro asiento del vehículo.

- **NO** use este sistema de sujeción infantil en un asiento con cinturones de seguridad montados en la puerta.



- **NO** use este sistema de sujeción infantil en un vehículo que tenga cinturones de seguridad que se mueven automáticamente a lo largo de la carrocería del vehículo cuando se abre la puerta. Estos cinturones de seguridad no sujetarán correctamente un sistema de sujeción infantil.

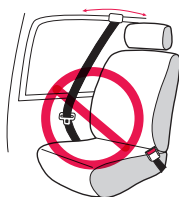

- **NO** use este sistema de sujeción infantil en vehículos equipados con cinturones para regazo que solo se bloquean al frenar súbitamente o en un choque (retractores de bloqueo de emergencia - ELR). Se debe usar un asiento del vehículo que tenga un cinturón de seguridad con bloqueo. Consulte el manual del propietario del vehículo para ver si su automóvil tiene cinturones para regazo con retractores de bloqueo de emergencia.



- **NO** utilice en asientos de vehículos con cinturones sólo de cadera cuando ambas porciones del cinturón están colocadas por delante del pliegue del asiento.





¡ADVERTENCIA! Pueden ocurrir LESIONES GRAVES o la MUERTE.

Advertencias sobre los cinturones de seguridad

- **NO** lo use con cinturones para regazo y hombro con dos retractores. Si los cinturones de seguridad del vehículo no se colocan y abrochan correctamente, es posible que el sistema de sujeción infantil no proteja al niño en un choque.
- **NO** lo use con cinturones de seguridad inflables.
- Si los cinturones de seguridad del vehículo no se colocan y abrochan correctamente, es posible que el sistema de sujeción infantil no proteja al niño en un choque.
- Consulte el manual del propietario del vehículo para determinar cómo bloquear el cinturón de seguridad para instalar el sistema de sujeción infantil. El cinturón de seguridad debe estar bloqueado para afianzar correctamente el sistema de sujeción infantil.
- **NO** permita que el botón de liberación del cinturón de seguridad del vehículo toque el sistema de sujeción infantil. El contacto accidental puede causar que se libere el cinturón de seguridad. Si es necesario, voltee el botón de liberación del cinturón de seguridad en dirección opuesta al sistema de sujeción infantil o mueva el sistema de sujeción infantil a otro asiento del vehículo.
- Si no se ajusta bien el arnés alrededor del niño, éste puede golpear el interior del vehículo durante una parada repentina o un choque.
- Este sistema de sujeción infantil se debe afianzar bien con el cinturón de seguridad del vehículo, **incluso cuando no esté ocupado**, ya que en un choque, un sistema de sujeción infantil que no esté afianzado puede lesionar a otros ocupantes.
- Los descansabrazos abatibles podrían presentar riesgos para un niño orientado hacia atrás en ciertos tipos de colisiones. Consulte el manual del propietario del vehículo antes de instalar cualquier sistema de sujeción infantil orientado hacia atrás delante de un reposabrazos abatible.
- La cabecera del asiento del vehículo que está enfrente del niño se debe colocar en la posición más baja. El respaldo del asiento del vehículo que está enfrente del niño debe estar totalmente acojinado y no debe tener objetos rígidos.



¡ADVERTENCIA! Pueden ocurrir LESIONES GRAVES o la MUERTE.

Advertencias sobre los cinturones de seguridad

Si tiene alguno de estos tipos de sistemas de cinturón de vehículo enumerados, estos son **SEGUROS** de usar para instalar el sistema de sujeción infantil en el vehículo. Consulte el manual del propietario del vehículo para obtener instrucciones específicas sobre la instalación del sistema de sujeción infantil.

El sistema **LATCH/SAU** se puede usar **EN LUGAR DE** estos tipos de cinturón del vehículo. Consulte el manual del propietario de su vehículo para la ubicación del sistema **LATCH/SAU**.

Cinturón para regazo con placa de sujeción de bloqueo

Una vez abrochado, el cinturón del vehículo se aprieta jalando el extremo libre de la correa hasta que el cinturón quede apretado.

Extremo libre

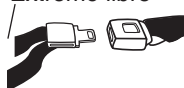

Cinturón para regazo con retractor de bloqueo automático (ALR)

El retractor de bloqueo automático no permite que el cinturón para regazo se alargue una vez abrochado. El cinturón del vehículo se aprieta introduciendo la correa del cinturón en el retractor.



Cinturón para regazo y hombro con placa de sujeción de bloqueo

La parte para el regazo de este cinturón no se afloja una vez que el cinturón queda abrochado.

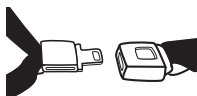

El cinturón del vehículo se aprieta jalando hacia arriba con fuerza el cinturón para el hombro y colocando la correa adicional en el retractor.

Cinturón para regazo y hombro con placa de sujeción deslizante con retractor de bloqueo

La placa de sujeción se desliza libremente a lo largo del cinturón para regazo y hombro. Los cinturones de vehículo con placas de sujeción deslizantes normalmente se bloquean en el retractor del cinturón para el hombro abrochando el cinturón y jalando toda la correa lentamente para cambiar el retractor.

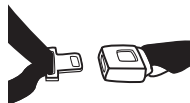

Consulte el manual del propietario del vehículo para obtener instrucciones específicas. El cinturón del vehículo se aprieta después de cambiar el retractor jalando hacia arriba el cinturón para el hombro y colocando la correa adicional en el retractor.



¡ADVERTENCIA!

Pueden ocurrir **LESIONES GRAVES** o la **MUERTE**.



Advertencias sobre el sistema LATCH/SAU

LATCH (Lower Anchors and Tethers for **C**hildren) y **UAS** (Universal Anchorage System) son acrónimos que se refieren a un par de anclajes inferiores fijos (o barras) y a un anclaje superior que se incorporan a su vehículo, en los vehículos fabricados después del 1 de septiembre de 2002.

Los anclajes **LATCH/SAU** inferiores están ubicados en el pliegue o unión entre el respaldo y el cojín del asiento del vehículo y, si no son visibles, generalmente están indicados con el símbolo . Los anclajes de la correa de sujeción superior están ubicados en varios lugares detrás del asiento posterior del vehículo.

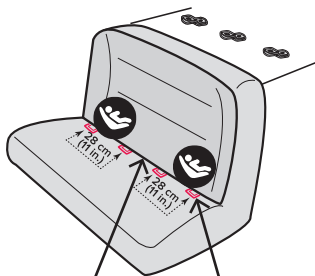

Pliegue del asiento del vehículo

Anclajes inferiores del vehículo

Instalación central en una posición del sistema LATCH/SAU no estándar:

Se permite la instalación central de este sistema de sujeción infantil usando las barras del anclaje inferior interiores desde los asientos exteriores si (1) el manual del vehículo permite dicha instalación; y (2) las barras del anclaje inferior interiores desde los asientos exteriores tienen 28 a 51 cm (11 a 20 in) de separación.

LATCH/SAU normalmente ofrece una instalación más fácil y consistente. Sin embargo, este sistema de sujeción infantil se puede instalar de forma segura usando tanto el sistema **LATCH/SAU** como los cinturones de seguridad y cumple los requisitos de la norma Estándar Federal de Seguridad 213 para Vehículos Automotores (FMVSS 213) con cualquiera de los dos métodos de instalación. Cualquiera de los dos métodos es seguro para el niño cuando se instala correctamente.

NO instale este sistema de sujeción infantil con el sistema **LATCH/SAU** y los cinturones de seguridad del vehículo al mismo tiempo. Es posible que el manual del propietario del vehículo se refiera a este sistema como ISOFIX o Lower Universal Anchorage System (LUAS) [Sistema de anclaje inferior universal].

El sistema **LATCH/SAU** está diseñado para ser utilizado **SOLAMENTE** como se describe en estas instrucciones. El uso incorrecto puede ocasionar lesiones graves o la muerte. Consulte el manual del propietario del vehículo para ubicar las posiciones de las barras del anclaje inferior en el vehículo.



¡ADVERTENCIA!

Pueden ocurrir **LESIONES GRAVES** o la **MUERTE**.

Advertencias sobre el sistema LATCH/SAU



- Además de estas instrucciones, lea y siga el manual del propietario de su vehículo en cuanto a la instalación del sistema de sujeción infantil **LATCH/SAU**. Si existe una discrepancia, siga las instrucciones descritas en el manual del propietario del vehículo.
- Use **SOLO** para afianzar la base práctica a las barras del anclaje inferior del vehículo.
- **NUNCA** acople dos conectores del anclaje inferior a una misma barra del anclaje inferior del vehículo.
- **NUNCA** use los cinturones de seguridad del vehículo al usar el ensamblaje del conector del anclaje inferior. Usar ambos al mismo tiempo puede causar holgura al frenar súbitamente o en una colisión.
- Cuando no se use, el ensamblaje de conectores del anclaje inferior debe permanecer bien guardado en el área de almacenamiento ubicada debajo de la base práctica. Manténgalo fuera del alcance de los niños.
- Asegúrese **SIEMPRE** de que los conectores del anclaje inferior estén acoplados a las barras de anclaje inferior del vehículo jalando con fuerza de los conectores del anclaje inferior. Si no están acoplados, el ensamblaje del conector del anclaje inferior no asegurará el sistema de sujeción infantil.
- **NO** use este sistema de sujeción infantil si se mueve más de 2,5 cm (1 in) de lado a lado o de atrás hacia adelante en la guía del cinturón en el sistema de sujeción infantil. Si no puede asegurar firmemente el sistema de sujeción infantil, intente de nuevo o muévelo a otro asiento del vehículo.

Advertencias sobre el uso

- Algunos niños se han **ESTRANGULADO** con correas del arnés parcialmente abrochadas o sueltas. Sujete completamente al niño incluso cuando el portabebés se utilice fuera del vehículo.
- En climas calientes o soleados, **SIEMPRE** compruebe que las áreas del sistema de sujeción infantil que podrían entrar en contacto con el niño (por ejemplo, la hebilla, las lengüetas de la hebilla, etc.) no tengan zonas calientes antes de colocar al niño en el sistema de sujeción infantil. El niño podría sufrir quemaduras. Antes de salir del vehículo, cubra el sistema de sujeción infantil con un cobertor de color claro.
- En climas fríos, **NO** vista al niño con ropa voluminosa, como trajes para la nieve, si viaja sentado en el sistema de sujeción infantil. Las chamarras y los trajes para la nieve voluminosos dificultan el ajuste correcto del arnés, lo cual podría causar que el niño sea expulsado del sistema de sujeción infantil durante un choque. Si es necesario, coloque un cobertor sobre el niño una vez esté sujeto con el arnés, sin interferir con el sistema de arnés del sistema de sujeción infantil.



¡ADVERTENCIA!

Pueden ocurrir **LESIONES GRAVES** o la **MUERTE**.

Advertencias sobre el uso

- Si no se siguen las instrucciones de instalación, se podrían ocasionar lesiones graves o la muerte. Estas instrucciones, las instrucciones del manual del propietario de su vehículo y las instrucciones de su sistema de sujeción infantil deben seguirse cuidadosamente. Si hay una discrepancia entre ambos, debe seguirse el manual del propietario del vehículo en cuanto a la instalación de los sistemas de sujeción infantil.
- **SIEMPRE** coloque el asa en la posición **Posición 1** o **3** cuando viaje en un vehículo (ver “Cómo usar el asa del portabebés” en la página 18).
- **NUNCA** coloque este sistema de sujeción infantil sobre camas, sillones u otras superficies blandas. El sistema de sujeción infantil se puede volcar en superficies blandas y sofocar al niño.
- **NUNCA** coloque este sistema de sujeción infantil cerca de los bordes de mostradores, mesas, otras superficies altas o en carros de supermercado. Los movimientos del niño pueden hacer que el sistema de sujeción infantil se deslice y se caiga.
- La capota no está diseñada para proteger contra los rayos ultravioleta.



Uso en vehículos motorizados/aviones

Cuando se usa con el arnés interno y se instala correctamente de acuerdo con estas instrucciones, este sistema de sujeción está certificado para usarse solo en vehículos motorizados, autobuses y camiones, diseñados para pasajeros o para uso múltiple con pasajeros y equipados solamente con sistemas de cinturón para regazo, o cinturón para regazo y hombro y en aviones si se usa sin la base.

¡CONSEJO!

Confirme con la línea aérea antes de la salida para asegurarse de que este sistema de sujeción infantil cumple sus requisitos.

Consulte las páginas 51 a 53 para obtener instrucciones completas sobre cómo instalar el sistema de sujeción infantil en aviones.

Información sobre órdenes de retiro de productos del mercado para clientes estadounidenses

- Los sistemas de sujeción infantil se pueden retirar del mercado por razones de seguridad. Debe registrar este sistema de sujeción para recibir notificaciones en caso de que se retire del mercado. Envíe su nombre, dirección, dirección de correo electrónico si está disponible, y el número de modelo y la fecha de fabricación del sistema de sujeción infantil a:

Evenflo Company, Inc.

1801 Commerce Dr.

Piqua, OH 45356

o llame al 1-800-233-5921,

o registre el producto en línea en:

www.evenflo.com/registercarseat

- Para obtener información sobre órdenes de retiro de producto del mercado, llame a la línea directa para el consumidor del Departamento de Seguridad Vehicular del Gobierno de los Estados Unidos al 1-888-327-4236 (TTY: 1-800-424-9153), o visite: **<http://www.NHTSA.gov>**

Desprenda y envíe esta parte por correo

Cliente: Sólo tiene que llenar su nombre, dirección y dirección de correo electrónico.

Nombre _____

Su dirección postal _____

Ciudad _____ Estado _____ Código postal _____

Correo electrónico _____

TARJETA DE REGISTRO DEL SISTEMA DE SUJECIÓN INFANTIL

Aviso público para clientes canadienses

- Los sistemas de sujeción infantil se pueden retirar del mercado por razones de seguridad. Debe registrar este sistema de sujeción para recibir notificaciones en caso de que se retire del mercado. Envíe su nombre, dirección, y el número de modelo y la fecha de fabricación del sistema de sujeción infantil a:

Evenflo Company, Inc.

1801 Commerce Dr.

Piqua, OH 45356

o llame al 1-937-773-3971,

o registre el producto en línea en:

www.evenflo.com/registercarseatcanada

- Para información de avisos públicos, llame a Transport Canada al 1-800-333-0510 (1-613-993-9851 en la región de Ottawa) o visite: **www.tc.gc.ca**

20001187 8/15

CANADIAN RESIDENTS ONLY
DOMICILES DU CANADA SEULEMENT

**PRODUCT REGISTRATION CARD
CARTE D'ENREGISTREMENT DU PRODUIT**

1. Name / Nom _____

2. Street Address / Adresse _____

3. City / Ville _____ 4. Prov. / Prov. _____

5. Postal Code / Code postal _____

6. Telephone Number (with Area Code) / Numéro de téléphone (et incluant régional) (____) _____

7. Email Address / Adresse électronique _____

8. Date of Purchase / Date d'achat _____

ATTENTION: This card may be important to the safety of your child. Please complete using blue or black ink and mail this card so that you can be contacted in the event of a safety defect notice on this product. The information you provide must be complete.
Ce registre est important à la sécurité de votre enfant. Veuillez remplir cette carte à l'encre bleue ou noire et la poster afin de pouvoir être contacté en cas d'un avis de défaut lié à la sécurité de ce produit. Les informations fournies doivent être complètes. Ou enregistrez-vous en ligne à www.evenflo.com/registercarseatcanada.

PLACE DATE/MODEL # LABEL HERE.
AFFIXER L'ÉTIQUETTE DE LA DATE ET
DU NUMÉRO DE MODÈLE ICI.

Características del sistema de sujeción infantil

Vista delantera

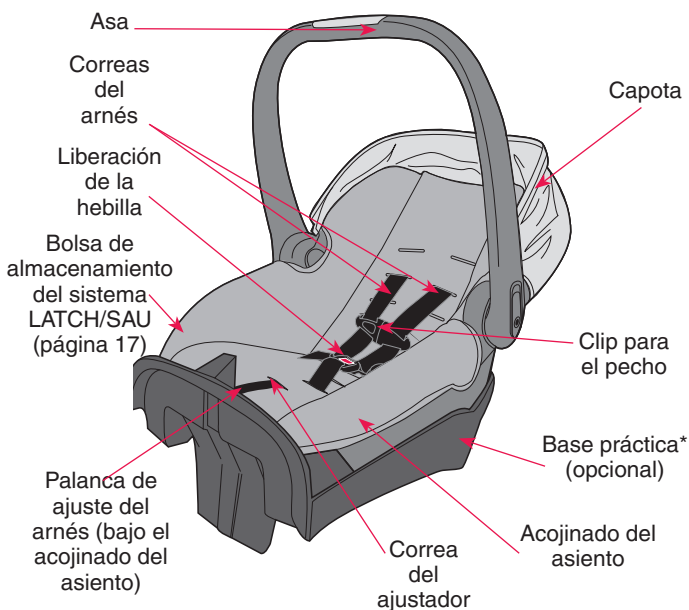

Vista posterior

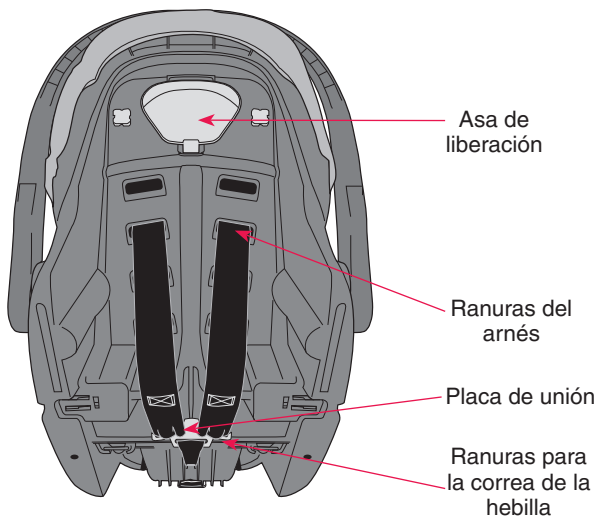

* No todas las características están disponibles en todos los modelos. Los estilos pueden variar.

Características del sistema de sujeción infantil

Base práctica NurtureMax* (Parte inferior)

Ensamblaje del conector del anclaje inferior

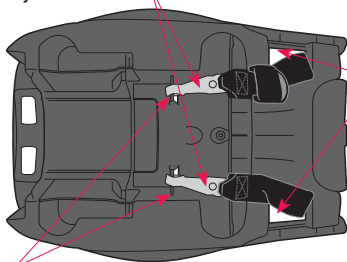

Guía del cinturón de seguridad del vehículo/
Aberturas de la correa del conector del anclaje inferior

Almacenamiento del conector del anclaje inferior

LATCH/UAS (Sólo el First Choice)*

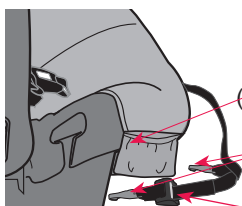

Bolsa de almacenamiento del sistema LATCH/SAU (sólo en los modelos vendidos sin base práctica)
Ganchos del sistema LATCH/SAU
Ajustador LATCH/SAU

* No todas las características están disponibles en todos los modelos. Los estilos pueden variar.



Cómo quitar y guardar los conectores del anclaje inferior

- 1 Presione el botón de liberación del ajustador para aflojar el ensamblaje de conectores del anclaje inferior.



- 2 Presione la lengüeta y gire, luego retire el gancho del anclaje.

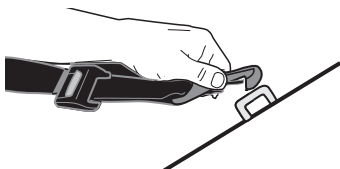

- 3 Cuando el sistema de conectores del anclaje inferior no está en uso, usted **DEBE** guardarlo de forma segura en las barras de almacenamiento en la parte inferior de la base o en la bolsa de almacenamiento (versión First Choice). Una correa del anclaje inferior y gancho sueltos pueden lesionar al niño.

Cómo usar el asa del portabebés

Para cambiar la posición del asa del portabebés, empuje hacia abajo y gire el asa a la posición deseada hasta que se bloquee.

IMPORTANTE:

- **SOLO** use las Posiciones 1 o 3 al viajar en un vehículo.
- **NUNCA** use las Posiciones 2 o 3 para portar su niño.

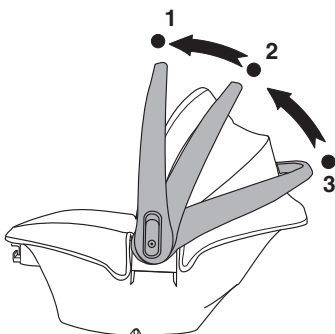

IMPORTANTE: SIEMPRE asegure al niño en el portabebés. Consulte “Cómo afianzar al niño en el portabebés” en la página 34.

Posición 1 (Transportar/Viajar)

SÓLO utilice esta posición para portar a su niño o mientras viaja en un vehículo.

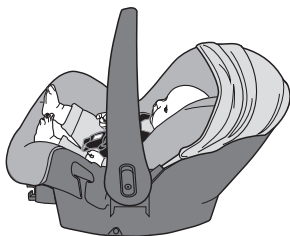

Posición 2 (Seguridad)

NUNCA utilice esta posición para llevar a su niño o mientras viaja en un vehículo.

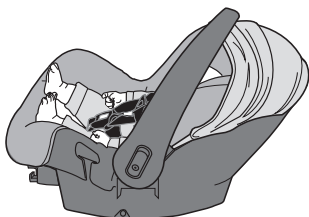

Posición 3 (Viajar/Práctica)

SÓLO utilice esta posición cuando viaje en un vehículo o cuando saque a su hijo del portabebés (página 38).

NUNCA utilice esta posición para llevar a su niño.

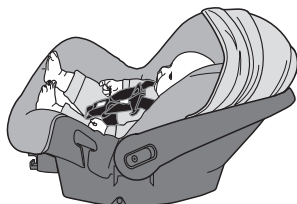

Instalación correcta CON la base práctica

Requisitos del niño

- **Peso:** 1,8 a 10 kg (4 a 22 lb)
- **Altura:** 43 a 73 cm (17 a 29 in) y la parte superior de la cabeza del niño debe estar por lo menos 2,5 cm (1 in) debajo de la parte superior del respaldo del asiento del sistema de sujeción infantil.

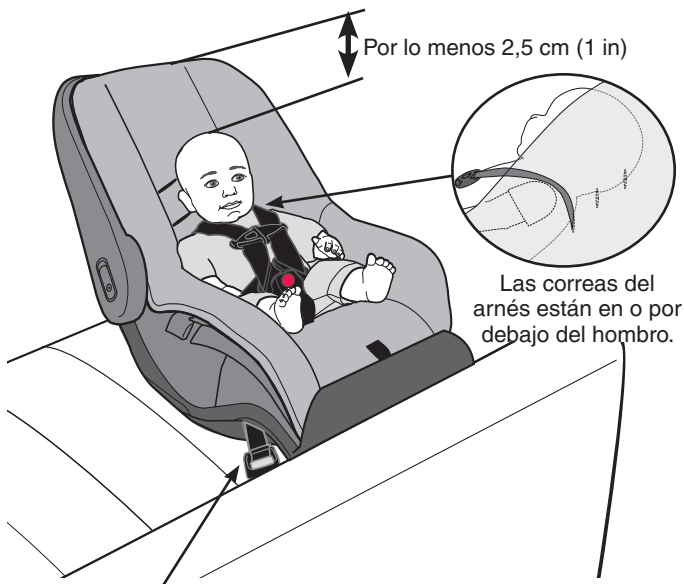

Cinturón de seguridad del vehículo/Ensamblaje del conector del anclaje inferior

IMPORTANTE: Una vez que el niño **exceda** cualquiera de los requisitos de tamaño mencionados, usted **DEBE** dejar de usar este sistema de sujeción infantil.



Instalación de la base práctica con los conectores del anclaje inferior



¡ADVERTENCIA!

Pueden ocurrir **LESIONES GRAVES** o la **MUERTE**.

- Este sistema de ensamblaje de conectores del anclaje inferior está diseñado para usarse **SOLO** como se describe en estas instrucciones.
- Además de estas instrucciones y las instrucciones de su sistema de sujeción infantil, lea y siga el manual del propietario de su vehículo con respecto a la instalación del sistema de sujeción infantil y **LATCH/SAU**. Si existe una discrepancia, siga las instrucciones descritas en el manual del propietario del vehículo.
- Use **SOLO** para afianzar la base práctica a las barras de anclaje inferior del vehículo.
- **NUNCA** coloque dos ganchos del conector del anclaje inferior en una barra de anclaje inferior del vehículo.
- **NUNCA** use los cinturones de seguridad del vehículo cuando use el conector del anclaje inferior. Usar ambos al mismo tiempo puede causar holgura al frenar súbitamente o en una colisión.
- Cuando no se use, el ensamblaje de conectores del anclaje inferior debe permanecer bien guardado en el área de almacenamiento ubicada en la base práctica (vea la página 17). Manténgalo fuera del alcance de los niños.
- Asegúrese **SIEMPRE** de que los conectores del anclaje inferior estén acoplados a las barras de anclaje inferior del vehículo jalando con fuerza de los conectores del anclaje inferior. Si no están acoplados, el ensamblaje del conector del anclaje inferior no asegurará el sistema de sujeción infantil. Se pueden ocasionar lesiones graves o la muerte.
- Para evitar el estrangulamiento, usted **DEBE** guardar las correas que no se usan del sistema **LATCH/SAU**. Enrolle o doble el exceso de la correa del sistema **LATCH/SAU** y asegúrela con una banda elástica para evitar lesiones graves a los ocupantes del vehículo.
- Este sistema de sujeción infantil **DEBE** estar orientado hacia la parte posterior del vehículo.
- **NUNCA** use este sistema de sujeción infantil en la posición orientada hacia adelante.

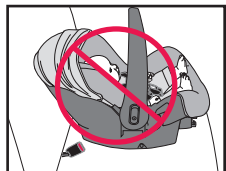

Instalación de la base práctica con los conectores del anclaje inferior



- 1** Antes de empezar, asegúrese de que la línea de nivel esté paralela al suelo del vehículo.

Coloque la base en el asiento del vehículo y desenganche los conectores inferiores. Guíe la correa del conector del anclaje inferior y el gancho a través de las aberturas de la correa del conector del anclaje inferior.

Consulte el manual del propietario para ubicar las barras del anclaje inferior en el asiento del vehículo.

Acople el gancho derecho a la barra de anclaje derecho y el gancho izquierdo a la barra de anclaje izquierdo. **VUELVA A COMPROBAR** que los ganchos están acoplados por completo, jalando con fuerza la correa del conector del anclaje inferior.

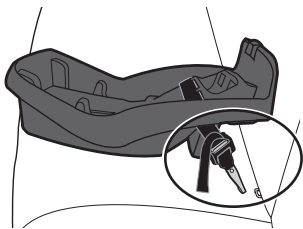

- 2** Ajuste la base de manera que la línea de nivel esté nivelada con el piso.

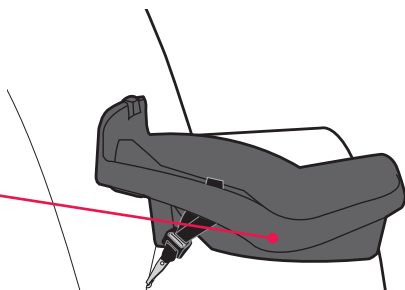
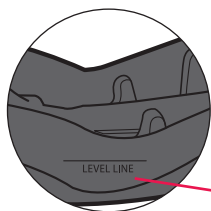



Instalación de la base práctica con los conectores del anclaje inferior

- 3** Usando todo su peso, presione la base firmemente contra el asiento del vehículo, mientras jala hacia arriba la correa para apretarla.
La correa del ensamblaje del conector del anclaje inferior debe estar lo más apretada posible.

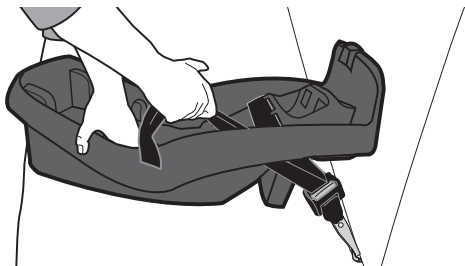

! ¡ADVERTENCIA! Pueden ocurrir **LESIONES GRAVES** o la **MUERTE**.

NO utilice este sistema de retención infantil si se mueve más de 2,5 cm (1 in) de lado a lado o de adelante hacia atrás en la guía del cinturón. Mueva el sistema de sujeción infantil a otro lugar de asiento, intente volver a apretar el ensamblaje del anclaje inferior, o instálelo con los cinturones del vehículo como se indica en las páginas siguientes.

Continúe con “Cómo colocar el portabebés en la base” en la página 25.

Instalación de la base práctica con el cinturón de seguridad del vehículo



¡ADVERTENCIA!

Pueden ocurrir **LESIONES GRAVES** o la **MUERTE**.

- El portabebés **DEBE** quedar bloqueado firmemente en la base práctica. Compruebe que sea así levantando el portabebés.
- **NUNCA** use los cinturones de seguridad del vehículo cuando use el conector del anclaje inferior. Usar ambos al mismo tiempo puede causar holgura al frenar súbitamente o en una colisión.
- Este sistema de sujeción infantil **DEBE** estar orientado hacia la parte posterior del vehículo.
- **NUNCA** use este sistema de sujeción infantil en la posición orientada hacia adelante.
- Consulte el manual del propietario del vehículo para determinar cómo bloquear el cinturón de seguridad para instalar el sistema de sujeción infantil. El cinturón de seguridad **DEBE** estar bloqueado para afianzar correctamente el sistema de sujeción infantil.

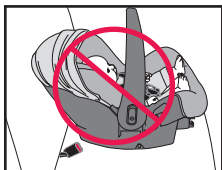

1

Antes de empezar, asegúrese de que la línea de nivel esté paralela al suelo del vehículo.

Fije la base práctica al asiento de su vehículo pasando el cinturón de seguridad del vehículo a través de las aberturas como se muestra, y luego abroche el cinturón de seguridad.

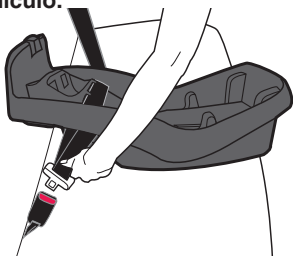

2

Ajuste la base de manera que la línea de nivel esté nivelada con el piso.

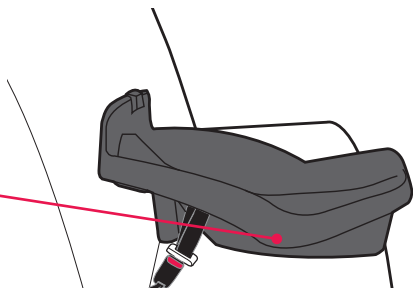
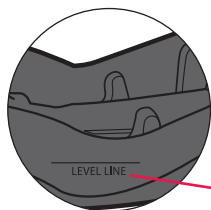



Instalación de la base práctica con el cinturón de seguridad del vehículo

- 3** Si la línea de nivel no está nivelada con el piso, desinstale la base y use una toalla o cobertor pequeño enrollado firmemente, debajo del borde delantero de la base para proporcionar suficiente inclinación para que la cabeza del bebé descansa hacia atrás cómodamente. A continuación, abroche el cinturón del vehículo y continúe con el paso 4.

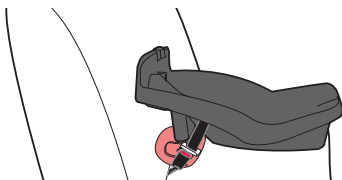

IMPORTANTE: Los bebés pueden tener dificultad para respirar cuando están sentados. Asegúrese de que estén lo suficientemente reclinados como para que la cabeza se recueste de forma cómoda y segura. Si no se reclina correctamente el sistema de sujeción infantil, se podría aumentar el riesgo de que el niño sufra lesiones graves o la muerte.

4

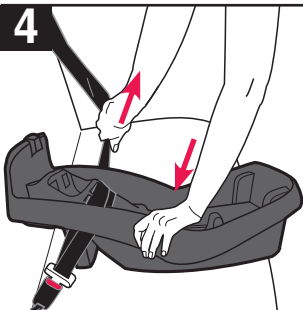

Bloquee el cinturón de seguridad del vehículo. Tire del cinturón de hombro con fuerza para quitar toda la holgura de la parte del regazo del cinturón de seguridad del vehículo y, al mismo tiempo, empuje hacia abajo en la base con todo su peso. Verifique que la base esté segura en el asiento del vehículo.

CINTURÓN PARA REGAZO

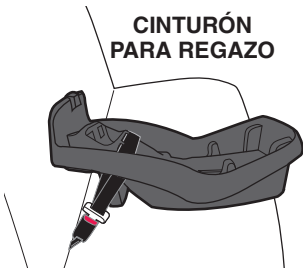

CINTURÓN PARA REGAZO Y HOMBRO



IMPORTANTE: Algunos cinturones de seguridad del vehículo no se pueden poner en modo de bloqueo para la instalación del sistema de sujeción infantil. Es posible que sea necesario usar un clip de bloqueo en estos casos. Para instalar un clip de bloqueo, consulte la página 46.

Consulte el manual del propietario del vehículo para determinar el tipo de retractor del cinturón que tiene el vehículo.



¡ADVERTENCIA! Pueden ocurrir **LESIONES GRAVES** o la **MUERTE**.

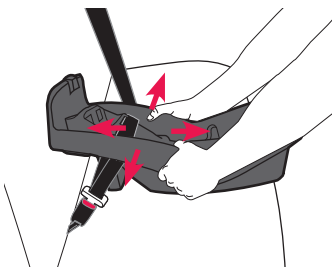

NO use este sistema de sujeción infantil si se mueve más de 2,5 cm (1 in) hacia delante o de lado a lado en la guía del asiento del vehículo. Mueva el sistema de sujeción infantil a otro lugar de asiento, intente tensar de nuevo el cinturón de seguridad o utilice los anclajes inferiores en su lugar.

Continúe con “Cómo colocar el portabebés en la base” en la página 25.

Cómo colocar el portabebés en la base

1

Incline las patas delanteras del asiento infantil para el automóvil hacia abajo para que el borde delantero pase por debajo del gancho de la base (ver imagen) y permita que el asiento gire hacia abajo. Los émbolos desaparecerán en la base y reaparecerán en las ventanas cuando se cierren.

NOTA: Asegúrese de que la correa de ajuste esté dentro del sistema de sujeción infantil antes de colocar el borde delantero del asiento debajo del gancho de la base.

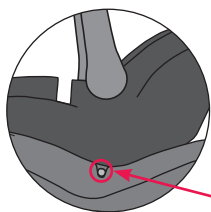

Gancho

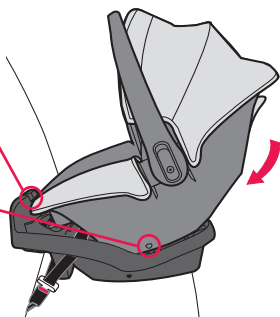

IMPORTANTE: Los émbolos deben estar visibles a través de las ventanas para garantizar que el asiento esté bien instalado.



¡ADVERTENCIA! Pueden ocurrir **LESIONES GRAVES** o la **MUERTE**.

El portabebés **DEBE** quedar bloqueado firmemente en la base. Compruebe levantando el respaldo (extremo de la cabeza) del asiento para asegurarse de que está bloqueado en su sitio.

Cómo colocar el portabebés en la base

- 2** Con el asiento infantil para el automóvil instalado, compruebe que la base sigue nivelada con el suelo.

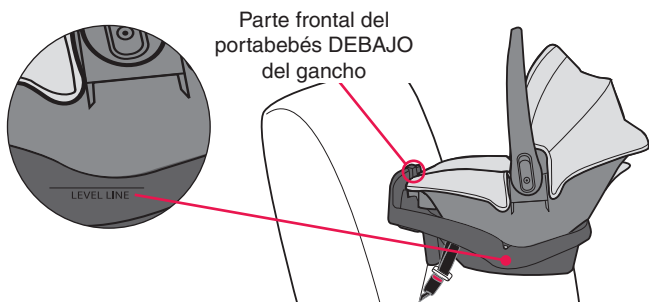

- 3** Empuje hacia abajo y gire el asa hasta la posición deseada hasta que se bloquee. **SIEMPRE** coloque el asa en la posición **Posición 1** o **3** cuando viaje en un vehículo (página 18).

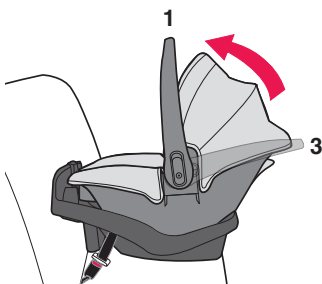

Cómo liberar el portabebés de la base

- 1** Con el asa en la **Posición 1**, apriete la palanca de liberación de la base en la parte trasera del sistema de sujeción infantil, gire la parte trasera del asiento hacia arriba y fuera de la base, luego levante el portabebés.

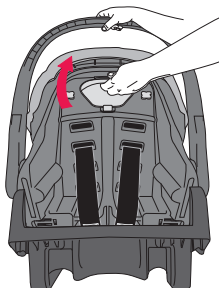

Lista: Instalación con la base práctica



¡ADVERTENCIA!

Pueden ocurrir **LESIONES GRAVES** o la **MUERTE**.

La cabeza del niño **DEBE** estar por lo menos 2,5 cm (1 in) debajo de la parte superior del portabebés.

1. Asegure la base práctica al asiento del vehículo.

- ✓ La base práctica está instalada firmemente con el sistema de ensamblaje de conectores del anclaje inferior (página 20)
O

- ✓ La base práctica está instalada de manera segura con el cinturón de seguridad del vehículo (página 23).

IMPORTANTE: Una base práctica bien instalada **NO** se debe mover más de 2,5 cm (1 in) de lado a lado o de adelante hacia atrás **en la guía del cinturón del vehículo/ensamblaje de conectores del anclaje inferior**.

- ✓ El clip de bloqueo está instalado, si es necesario (pág. 46).
- ✓ La línea de nivel en la base está nivelada con el suelo (páginas 21, 23 y 26).
- ✓ Si es necesario, se enrolla una toalla/manta pequeña y se coloca debajo del borde delantero de la base para que la línea de nivel esté a nivel con el suelo (pág. 24).

2. Afiance el niño en el portabebés (páginas 36-37).

- ✓ Las correas del arnés **DEBEN** estar lo más cerca posible, pero **NUNCA** por encima de los hombros del niño (pág. 36).
- ✓ Ambas lengüetas de la hebilla están abrochadas (pág. 36).
- ✓ El clip para el pecho está conectado firmemente y colocado al nivel de las axilas (pág. 37).
- ✓ Las correas del arnés están ceñidas al niño y no debe ser posible pellizcar el arnés (pág. 37).
- ✓ La correa con hebilla está ceñida contra el niño pero **NO** por debajo de la parte posterior del niño (pág. 36).

3. Compruebe su trabajo.

- ✓ La base práctica se ajusta para que la línea de nivel esté nivelada con el suelo (páginas 21 y 23).
- ✓ La base práctica **NO** se mueve más de 2,5 cm (1 in) de lado a lado o de adelante hacia atrás **en la guía del cinturón del vehículo/ensamblaje de conectores del anclaje inferior** (páginas 22 y 25).
- ✓ El asa está en la **Position 1** o **Position 3** (página 26).

Instalación correcta SIN la base práctica

Requisitos del niño

- **Peso:** 1,8 a 10 kg (4 a 22 lb)
- **Altura:** 43 a 73 cm (17 a 29 in) y la parte superior de la cabeza del niño debe estar por lo menos 2,5 cm (1 in) debajo de la parte superior del respaldo del asiento del sistema de sujeción infantil.

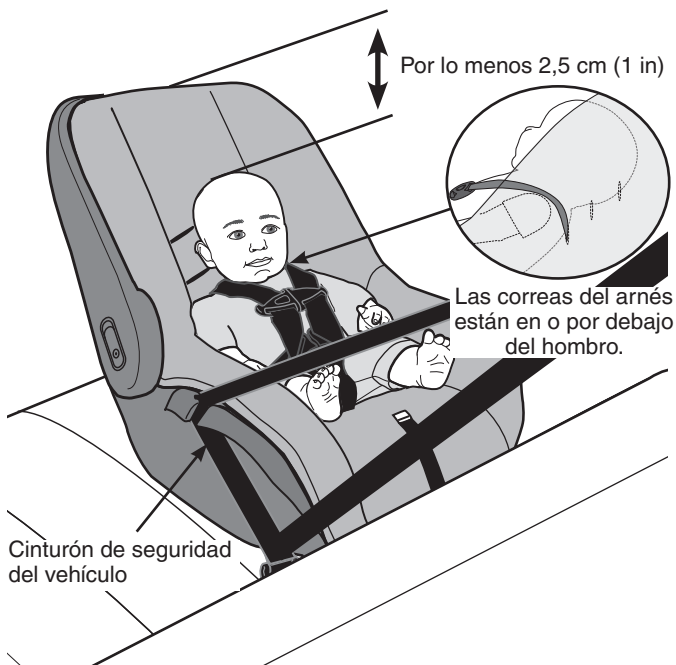

IMPORTANTE: Una vez que el niño **exceda** cualquiera de los requisitos de tamaño mencionados, usted **DEBE** dejar de usar este sistema de sujeción infantil.

Instalación del portabebé sin la base usando los cinturones de seguridad del vehículo



¡ADVERTENCIA! Pueden ocurrir **LESIONES GRAVES** o la **MUERTE**.

- Este sistema de sujeción infantil **DEBE** estar orientado hacia la parte posterior del vehículo.
- **NUNCA** use este sistema de sujeción infantil en la posición orientada hacia adelante.
- Consulte el manual del propietario del vehículo para determinar cómo bloquear el cinturón de seguridad para instalar el sistema de sujeción infantil. El cinturón de seguridad debe estar bloqueado para afianzar correctamente el sistema de sujeción infantil.

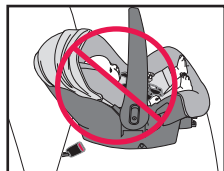

- 1** Después de asegurar al bebé, coloque el sistema de sujeción orientado hacia atrás en su vehículo como se muestra y ajuste el sistema de sujeción de manera que la línea de nivelación esté nivelada con el suelo.

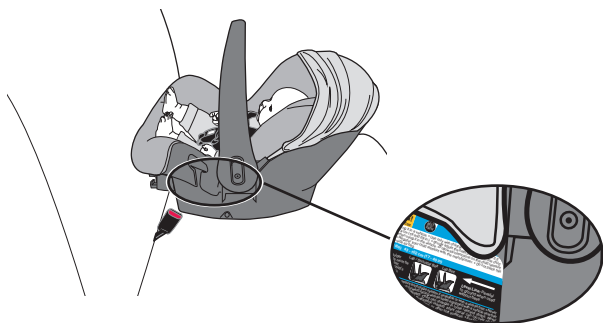



Instalación del portabebé sin la base usando los cinturones de seguridad del vehículo

2

SOLO CINTURÓN PARA REGAZO

Pase el cinturón de seguridad del vehículo por las guías del cinturón en el portabebés.

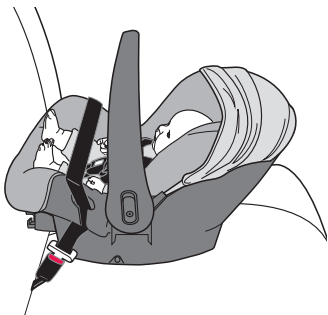

CINTURÓN PARA REGAZO Y HOMBRO

En los vehículos con cinturón de cadera y hombro, pase **SÓLO LA PORCIÓN PARA EL REGAZO** por las guías del cinturón. Pase la **PORCIÓN DEL HOMBRO** en diagonal por el respaldo del asiento del vehículo como se muestra. Bloquee el cinturón de seguridad del vehículo.

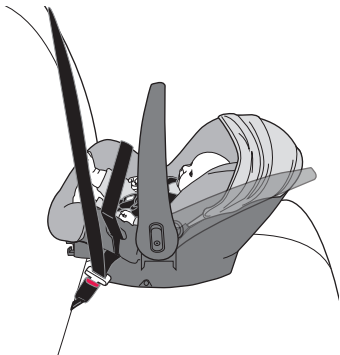

IMPORTANTE: Algunos cinturones de seguridad del vehículo no se pueden poner en modo de bloqueo para la instalación del sistema de sujeción infantil. Es posible que sea necesario usar un clip de bloqueo en estos casos. Para instalar un clip de bloqueo, consulte la página 46.

Consulte el manual del propietario del vehículo para determinar el tipo de retractor del cinturón que tiene el vehículo.

Instalación del portabebé sin la base usando los cinturones de seguridad del vehículo



- 3** El cinturón de seguridad debe estar lo más apretado posible. Empuje hacia abajo la parte inferior del asiento utilizando todo su peso mientras aprieta el cinturón del vehículo.

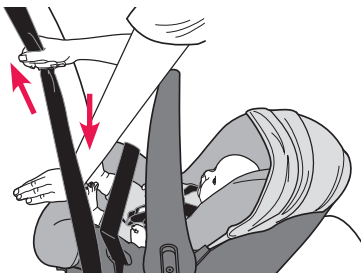

¡ADVERTENCIA! Pueden ocurrir **LESIONES GRAVES** o la **MUERTE**.

NO use este sistema de sujeción infantil si se mueve más de 2,5 cm (1 in) de lado a lado o de adelante hacia atrás en la guía del cinturón del vehículo. Traslade el sistema de sujeción infantil a otro lugar de asiento, intente tensar de nuevo el cinturón de seguridad o instálelo utilizando la base.

- 4** Si la línea de nivel no está nivelada con el suelo, use una toalla o cobertor pequeño enrollados firmemente debajo del borde delantero del sistema de sujeción infantil. Afloje el cinturón de seguridad del vehículo. Coloque una toalla enrollada debajo del asiento y repita el proceso de instalación.

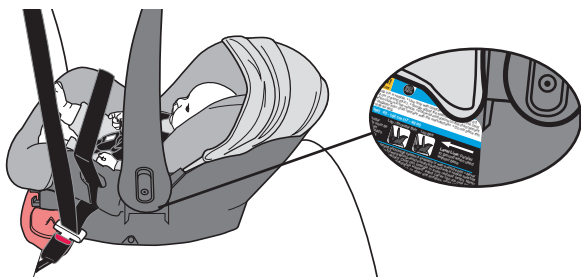

IMPORTANTE: Los bebés pueden tener dificultad para respirar cuando están sentados. Asegúrese de que estén lo suficientemente reclinados como para que la cabeza se recueste de forma cómoda y segura. Si no se reclina correctamente el sistema de sujeción infantil, se podría aumentar el riesgo de que el niño sufra lesiones graves o la muerte.

Instalación del portabebé sin la base usando los cinturones de seguridad del vehículo



- 5** Empuje hacia abajo y gire el asa a la **Posición 1** o **3** cuando viaje en un vehículo (página 18).

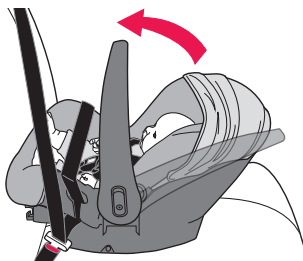

Instalación del portabebé sin la base usando los anclajes inferiores*

- 1** Después de asegurar al bebé, coloque el sistema de sujeción en su vehículo. Ajuste el sistema de sujeción de manera que la línea de nivel esté nivelada con el suelo.

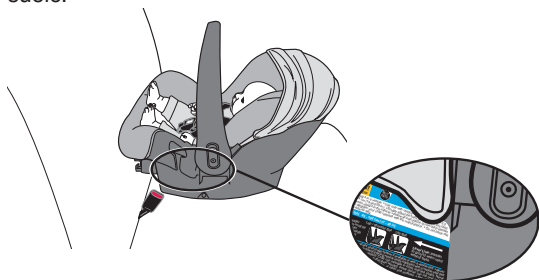

IMPORTANTE: Este sistema de sujeción infantil DEBE estar orientado hacia la parte posterior del vehículo (pág. 29).

- 2** Saque los conectores de anclaje inferiores de la bolsade almacenamiento.

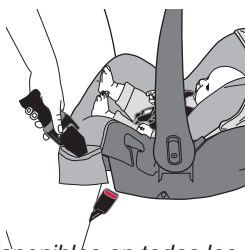

* No todas las características están disponibles en todos los modelos. Los estilos pueden variar.

Instalación del portabebé sin la base usando los anclajes inferiores*



3

Pase los conectores de anclaje inferiores a través de las guías de la correa, asegurándose de que las correas de los conectores no se retuerzan.

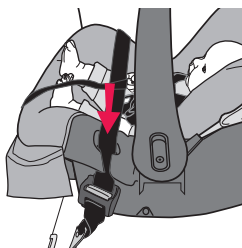

4

Consulte el manual del propietario del vehículo para ubicar las barras de anclaje inferior en el asiento del vehículo, luego fije el gancho derecho a la barra de anclaje derecha y el gancho izquierdo a la barra de anclaje izquierda. **VUELVA A COMPROBAR** que el gancho del conector del anclaje inferior esté completamente acoplado, jalando con fuerza la correa del conector del anclaje inferior.

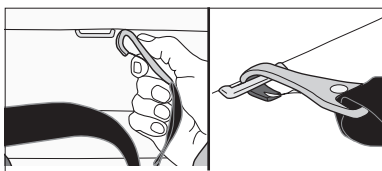

5

Usando todo su peso, empuje el portabebé contra el asiento del vehículo, mientras jala hacia arriba la correa para retirar toda la holgura del ensamblado de conectores de anclaje inferior.

IMPORTANTE: Asegúrese de que ambos conectores del anclaje inferior estén orientados hacia arriba y que las correas del anclaje inferior no estén torcidas.

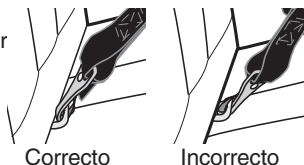
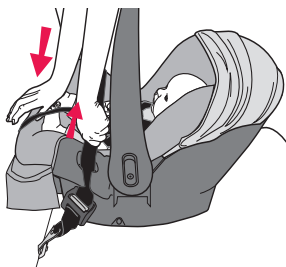

Correcto

Incorrecto

* No todas las características están disponibles en todos los modelos. Los estilos pueden variar.



Instalación del portabebé sin la base usando los anclajes inferiores*

- 6** Asegúrese de que el ensamblado de conectores de anclaje inferior esté apretado. Agarre el portabebés por la guía del cinturón como se muestra. Si puede mover el portabebés más de 25 mm (1 in) de lado a lado o de adelante hacia atrás, la instalación no está bien apretada. Deberá intentarlo de nuevo o colocar su portabebés en otro lugar.

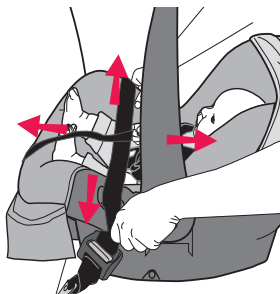

Para retirar los conectores de los anclajes inferiores, desconéctelos de los anclajes del vehículo y guárdelos en la bolsa (página 32).

- 7** Si la línea de nivel no está nivelada con el suelo, use una toalla o cobertor pequeño enrollados firmemente debajo del borde delantero del sistema de sujeción infantil. Afloje los conectores de anclaje inferior. Coloque una toalla enrollada debajo del asiento y repita el proceso de instalación.

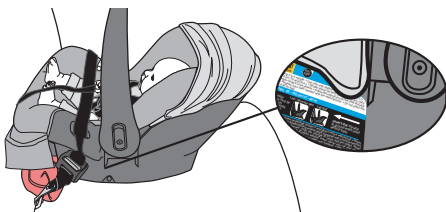

IMPORTANTE: Los bebés pueden tener dificultad para respirar cuando están sentados. Asegúrese de que estén lo suficientemente reclinados como para que la cabeza se recueste de forma cómoda y segura. Si no se reclina correctamente el sistema de sujeción infantil, se podría aumentar el riesgo de que el niño sufra lesiones graves o la muerte.

- 8** Empuje hacia abajo y gire el asa hasta la posición deseada hasta que se bloquee. **SIEMPRE** coloque el asa en la posición **Posición 1** o **3** cuando viaje en un vehículo (página 18).

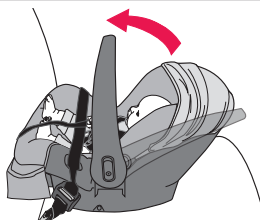

* No todas las características están disponibles en todos los modelos. Los estilos pueden variar.

Lista: Instalación sin la base práctica



¡ADVERTENCIA! Pueden ocurrir **LESIONES GRAVES** o la **MUERTE**.

La cabeza del niño **DEBE** estar por lo menos 2,5 cm (1 in) debajo de la parte superior del portabebés.

1. Coloque al niño en el portabebés.

- ✓ La espalda y la parte posterior del niño quedan planos contra las superficies posteriores e inferiores del portabebés.

2. Afiance el niño en el portabebés (páginas 36-37).

- ✓ Las correas del arnés **DEBEN** estar lo más cerca posible, pero **NUNCA** por encima de los hombros del niño (pág. 36).
- ✓ Ambas lengüetas de la hebilla están abrochadas (pág. 36).
- ✓ El clip para el pecho está conectado firmemente y colocado al nivel de las axilas (pág. 37).
- ✓ Las correas del arnés están ceñidas al niño y no debe ser posible pellizcar el arnés (pág. 37).
- ✓ La correa con hebilla está ceñida contra el niño pero **NO** por debajo de la parte posterior del niño (pág. 36).

3. Afiance el portabebés al asiento del vehículo.

- ✓ El portabebés está instalado de forma segura con el cinturón de seguridad del vehículo (pág. 30) o con los conectores del anclaje inferior (pág. 32).
- ✓ La parte de la correa del hombro del cinturón de seguridad se encuentra a lo largo del respaldo del asiento del vehículo (página 30).
- ✓ El clip de bloqueo está instalado, si es necesario (pág. 46).
- ✓ La línea de nivel está nivelada con el suelo (pág. 31).
- ✓ Si es necesario, se puede colocar una toalla o cobertor pequeño enrollado debajo del borde delantero del portabebés, de manera que la cabeza del niño descansa cómodamente hacia atrás (pág. 31).

4. Compruebe su trabajo.

- ✓ El portabebés **NO DEBE** moverse más de 2,5 cm (1 in) de lado a lado o de adelante hacia atrás en la guía del cinturón del vehículo.
- ✓ El asa está en la **Position 1** o **Position 3** (página 32).

Información general

Cómo afianzar al niño en el portabebés



Coloque al bebé en el portabebés. La espalda y el trasero del bebé deben estar apoyados contra el asiento. Si existe un espacio vacío, el bebé no estará cómodo.

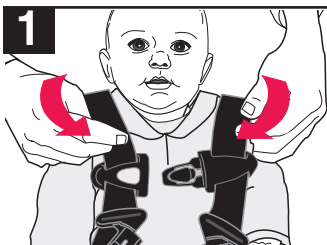

Deslice cada correa del arnés sobre los hombros del niño.

Las correas del arnés **DEBEN** empezar lo más cerca posible, pero **NUNCA** por encima de los hombros del niño.

2 Mirando la parte delantera de la hebilla, coloque la lengüeta de la hebilla izquierda sobre la lengüeta de la hebilla derecha. Luego inserte ambas lengüetas acopladas, en la abertura de la hebilla hasta que oiga un chasquido. Tire la correa del arnés hacia arriba para asegurarse de que las lengüetas de la hebilla estén enganchadas.

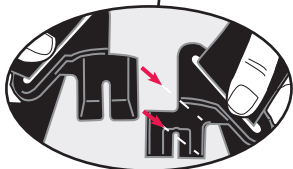
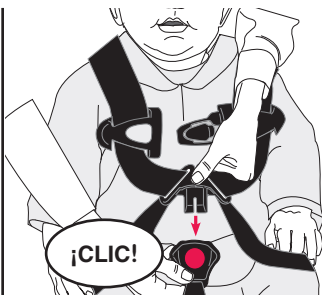
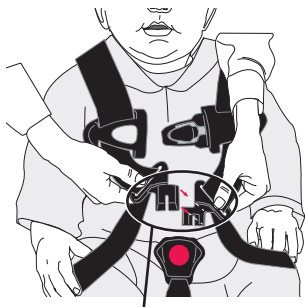

IMPORTANTE: La correa de la hebilla debe estar ajustada al bebé, pero nunca debajo del trasero del bebé. Ajuste la correa con hebilla si es necesario (página 41).

Cómo afianzar al niño en el portabebés

- 3** Alinee los dos lados del clip para el pecho a la altura de las axilas del niño y encájelos.

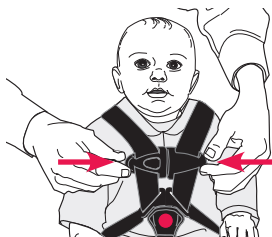

- 4** Apriete las correas del arnés tirando de la correa de ajuste en los pies del niño. Las correas del arnés deben estar ceñidas al niño. Una correa ceñida no debe tener ninguna holgura. Queda en una línea relativamente recta sin estar floja. No presiona la piel del niño ni empuja el cuerpo del niño a una posición poco natural.



Compruebe que no haya holgura en las correas del arnés cerca de los hombros. **NO** deberá ser posible pellizcar el arnés (vea a continuación). Ajuste según sea necesario.

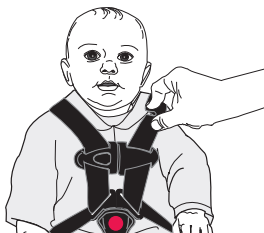

Cómo retirar al niño del portabebés

1



Oprima el liberador rojo de la hebilla y retire las lengüetas de la hebilla.

2



Empuje el botón de liberación mientras jala y separa el clip para el pecho.

3

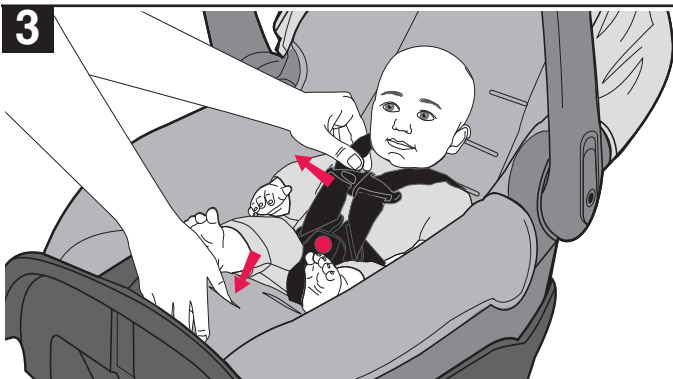

Para aflojar el arnés, empuje hacia abajo la palanca de ajuste del arnés y tire de las correas del arnés.

Cómo cambiar la posición del arnés

A medida que su niño crezca, será necesario cambiar la posición de las correas del arnés para que pasen por las ranuras más cercanas a los hombros del niño. Las correas del arnés para los hombros deben estar siempre lo más cerca posible, pero nunca por encima de los hombros del niño.

- 1** Afloje las correas del arnés presionando la palanca de ajuste del arnés mientras tira de las correas.

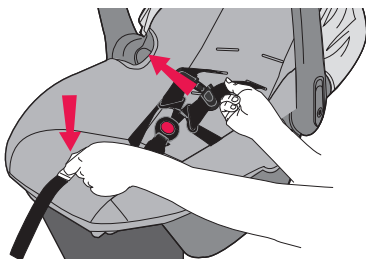

- 2** Deslice una correa del arnés para retirarla de la placa de unión.

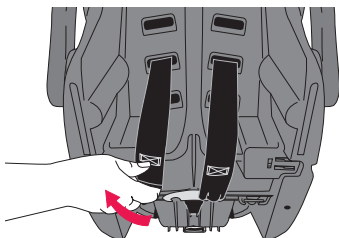

- 3** Jale la correa del arnés a través de la parte delantera del sistema de sujeción infantil.

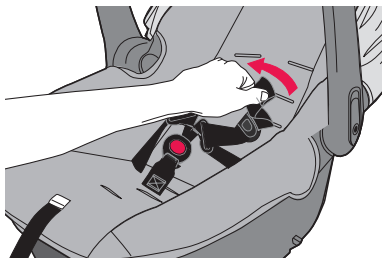

Cómo cambiar la posición del arnés

- 4** Inserte la correa del arnés en la ranura de la nueva posición del arnés.

IMPORTANTE: Al insertar las correas del arnés a través de las ranuras en el acojinado del asiento, asegúrese de pasarlas correctamente a través de las ranuras correspondientes en el armazón del asiento.

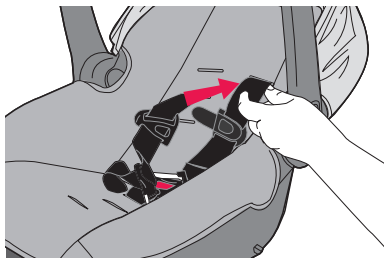

- 5** Asegúrese de que la correa del arnés esté instalada completamente en la placa de unión, como se muestra, y luego repita los pasos 2-5 para el otro lado.

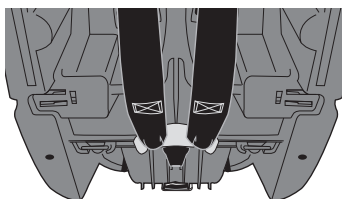

- 6** Para apretar las correas del arnés, jale la correa de ajuste en la parte delantera del sistema de sujeción.

NOTA: Se deberá completar el ajuste final de las correas del arnés cuando el bebé se encuentre en el sistema de sujeción infantil.

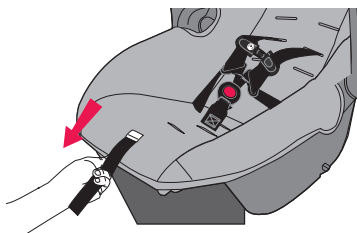

Cómo cambiar la posición de la correa de la hebilla

Al crecer el niño, será necesario cambiar la posición de la correa con hebilla para que quede en la ranura más cercana al niño. La correa con hebilla debe estar siempre lo más cerca posible de, pero nunca debajo del trasero del niño.

Hay cuatro posiciones para usar la correa con hebilla, según la comodidad de su niño.

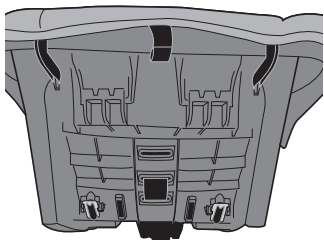

Correa con hebilla en modo recién nacido (Ver página 43)

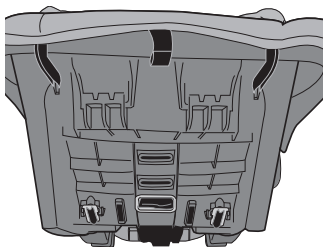

Correa con hebilla en la ranura posterior

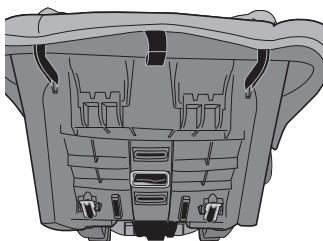

Correa con hebilla en la ranura central

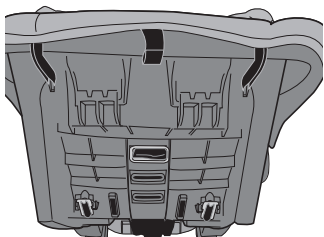

Correa con hebilla en la ranura delantera

Cómo cambiar la posición de la correa de la hebilla

- 1** Afloje las correas del arnés (pág. 38) y mueva la correa a un lado.

Retire el anclaje de la correa con hebilla de su posición en la parte inferior del portabebés y empuje el anclaje hacia arriba a través de la ranura hasta la parte superior del asiento.

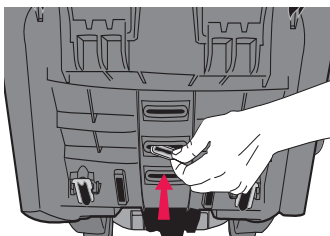
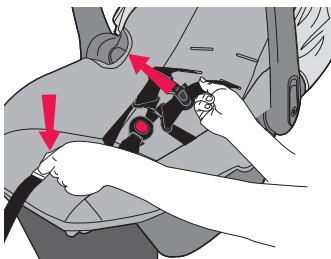

- 2** Introduzca el anclaje de la correa con hebilla en la ranura que está más cerca del niño, pero no debajo el trasero del niño.

Asegúrese de que el anclaje pase por completo a través y quede plano contra la parte inferior del asiento. Tire hacia arriba de la correa con hebilla para asegurarse de que está bien sujeta.

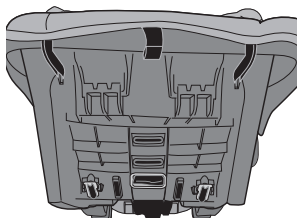
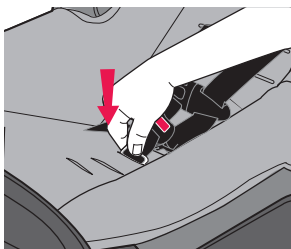

Cómo cambiar la posición de la correa de la hebilla

3 Para el modo para recién nacido, coloque el anclaje hacia abajo a través de la ranura posterior, luego vuelva a pasarlo a través de la ranura central.

Asegúrese de que el anclaje pase completamente por la ranura central y quede plano contra la parte inferior del asiento.

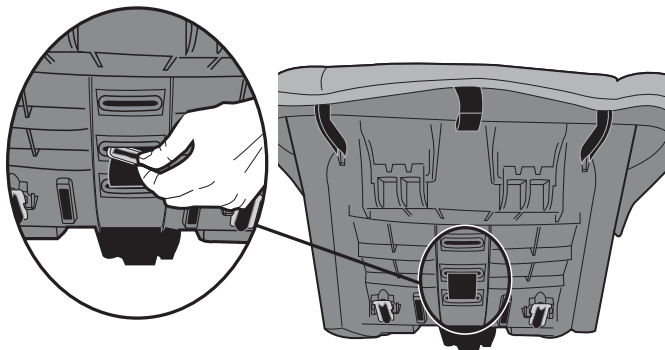

Cómo cambiar la posición de la correa para la cintura

Al crecer el niño, será necesario cambiar la posición de la correa para la cintura para que quede en la ranura más cercana al niño. La correa de la cintura debe estar siempre lo más cerca posible de las piernas del niño, pero no por debajo de ellas, como se sugiere en el cuadro siguiente.

Tamaño aproximado del niño		Posición sugerida de la correa para la cintura
Pequeño	1,8 - 2,7 kg (4 - 6 lb)	Ranura interior
Mediano/ Grande	2,7 a 10 kg (6 a 22 lb)	Ranura exterior

NOTA: NurtureMax se envía con ambos anclajes de cintura en las ranuras exteriores.

- 1 Para cambiar la posición de las correas para la cintura de las ranuras exteriores a las interiores, afloje las correas del arnés presionando el botón de liberación del arnés mientras tira de las correas del arnés.

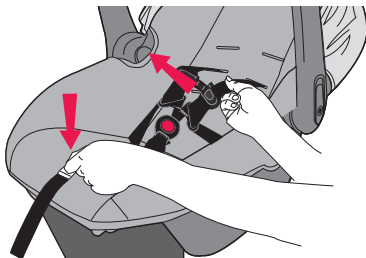

- 2 Pase la correa con hebilla por la ranura del acojinado del asiento.

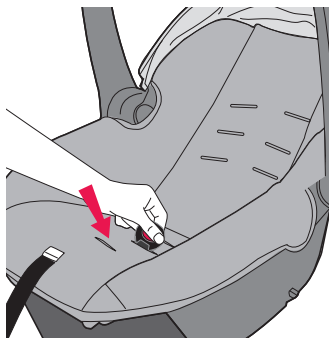

Cómo cambiar la posición de la correa para la cintura

- 3** Desabroche la parte delantera del acojinado del asiento del sistema de sujeción infantil y muévelo a un lado para dejar a la vista las ranuras de la correa para la cintura y los anclajes.

Retire el anclaje de la correa para la cintura de la ranura exterior en la parte inferior del asiento, y empuje el anclaje hacia arriba a través de la ranura hasta la parte superior del asiento. Repita el procedimiento en el otro lado.

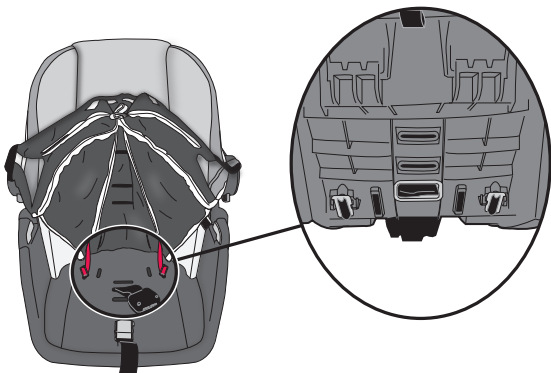

- 4** Empuje el anclaje hacia abajo a través de la ranura interior correspondiente hasta la parte inferior del asiento, luego páselo por la ranura exterior hasta la parte superior del asiento y repita para el otro lado.

NOTA: Consulte la tabla de la página 44 para encontrar las ranuras de la correa de la cintura adecuadas para la talla de su niño.

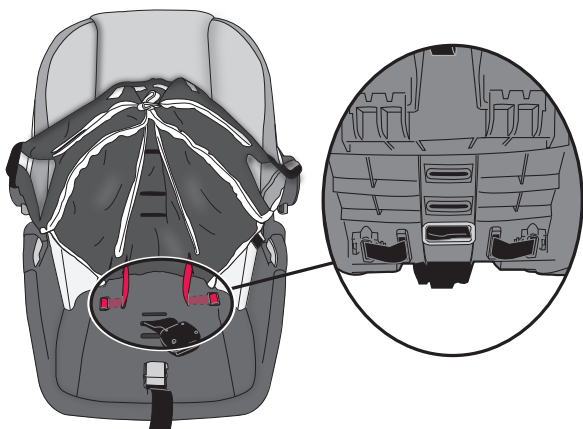

Uso del clip de bloqueo

Si el vehículo es un **modelo anterior al año 1996**, y tiene un cinturón para regazo y hombro equipado con un retractor de bloqueo de emergencia (ELR) Y una placa de sujeción deslizante, **DEBE** usar el clip de bloqueo. Consulte el manual del propietario de su vehículo para identificar el sistema de cinturones de su vehículo y póngase en contacto con ParentLink para obtener un clip de bloqueo. Si el vehículo es un **modelo del año 1996 o posterior**, es probable que cuente con un sistema de cinturón que se puede bloquear al apretarlo y no requerirá el uso del clip de bloqueo. **Consulte el manual del propietario del vehículo antes de instalar el clip de bloqueo.**

Clip de bloqueo instalado correctamente.

13 mm
(0,5 in)

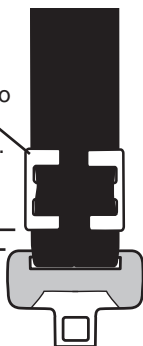

1

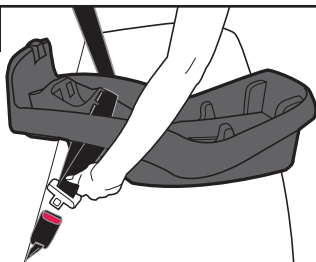

Pase el cinturón del asiento a través de la base (o del sistema de sujeción infantil) y abroche el cinturón de seguridad.

2

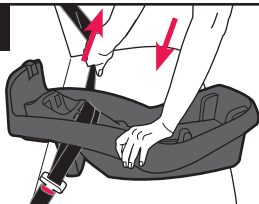

Empuje hacia abajo en la base mientras tira firmemente del cinturón para hombro para quitar toda la holgura del tramo para regazo del cinturón.

3

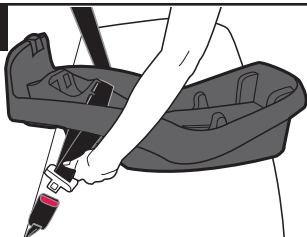

Sostenga los cinturones de regazo y hombro juntos justo detrás de la lengüeta de la hebilla deslizante y desabroche el cinturón de seguridad.

Uso del clip de bloqueo

4

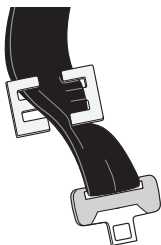

Mientras sujeta los cinturones y la lengüeta de la hebilla, pase el clip de bloqueo en el cinturón de seguridad y deslícelo en su lugar.

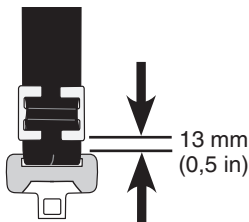

Nota: El clip de bloqueo debe colocarse a una distancia máxima de 13 mm (0,5 in) de la hebilla del cinturón de seguridad.

5

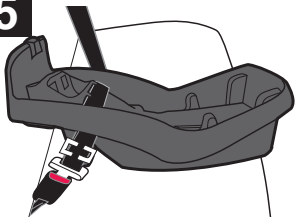

Abroche el cinturón de seguridad con el clip de bloqueo en su lugar.

- Si se utiliza el cinturón de seguridad del vehículo y se instala la **base práctica solamente**, vuelva a la página 23, paso 1.
- Si se utiliza el cinturón de seguridad del vehículo y se instala el **portabebés sin base**, vuelva a la página 31, paso 3.

⚠ ¡ADVERTENCIA! Pueden ocurrir **LESIONES GRAVES** o la **MUERTE**.

Retire el clip de bloqueo del cinturón de seguridad del vehículo cuando no lo use con el sistema de sujeción infantil; de lo contrario, el cinturón de seguridad del vehículo no sujetará correctamente a un niño o adulto.

Uso como portabebés

! ¡ADVERTENCIA! Pueden ocurrir **LESIONES GRAVES** o la **MUERTE**.

- Los sistemas de sujeción infantil se deben usar solo para viajar. Se han documentado efectos potenciales adversos para la salud debido al uso excesivo de los sistemas de sujeción infantil. Deberá limitar el tiempo que el niño pasa cada día en el sistema de sujeción infantil tanto como sea posible. No debe usar **NUNCA** el sistema de sujeción infantil como lugar para dormir en el hogar. **NUNCA** deje al bebé sin supervisión en un sistema de sujeción infantil ya sea dentro o fuera del vehículo. **NUNCA** coloque este sistema de sujeción cerca de los bordes de mostradores, mesas u otras superficies altas. Los movimientos del niño pueden causar que el portabebés se deslice o se caiga.
- **NUNCA** coloque este sistema de sujeción infantil sobre camas, sillones u otras superficies blandas. El sistema de sujeción infantil se puede volcar en superficies blandas y sofocar al niño.
- **NUNCA** deje al niño en este portabebés cuando las correas del arnés estén flojas o desabrochadas. Algunos niños se han **ESTRANGULADO** con correas del arnés parcialmente abrochadas o sueltas. Sujete al niño por completo incluso cuando el portabebés se usa fuera del vehículo.

- Peligro de caída: El portabebés puede caerse del carrito de supermercado. No lo use en el carrito de supermercado.



Fije al niño en el portabebés siguiendo el procedimiento “Cómo afianzar al niño en el portabebés” en la página 36.

Para usarlo como portabebés:

Empuje hacia abajo y gire el asa a la **Posición 1** (Transportar/Viajar) hasta que se bloquee en su lugar.

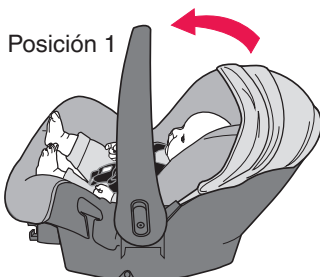

Uso como portabebés



¡ADVERTENCIA!

Pueden ocurrir **LESIONES GRAVES** o la **MUERTE**.

NO lo transporte sobre la cadera.



LLEVE A SU LADO, usando el asa como se muestra.

IMPORTANTE: Asegúrese de que el asa esté firmemente bloqueada en ambos lados y de que el arnés esté bien abrochado antes de levantar el portabebés.

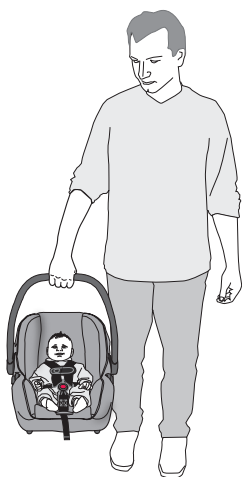

Instalación de la capota

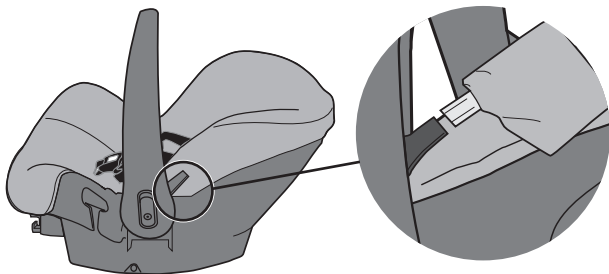

Guíe cada extremo de la tira de la capota hacia el soporte de la capota ubicado a cada lado del sistema de sujeción infantil.

Cómo retirar la cubierta del asiento

1

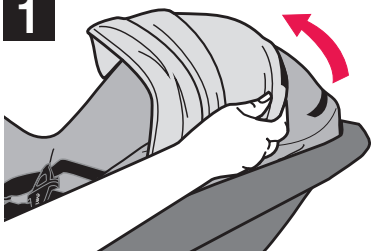

Desconecte la capota del acojinado del asiento mediante el conector de velcro situado en la parte trasera del asiento infantil para el automóvil.

2

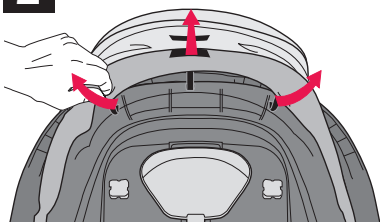

En la parte trasera del asiento, desenganche los tres conectores de gancho de la carcasa del asiento.

3

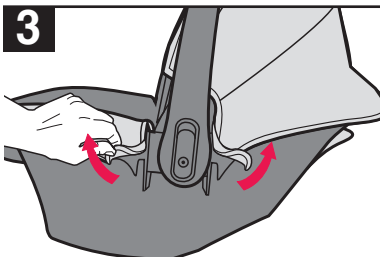

Tire de las dos ranuras de tela de las lengüetas cerca del asa. Repita la operación en el otro lado del asiento infantil para el automóvil.

4

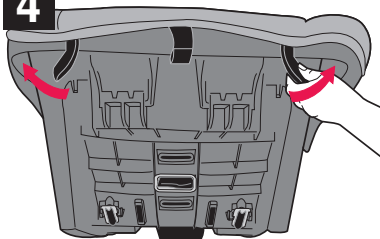

En la parte delantera del asiento, desenganche los dos lazos elásticos de las lengüetas.

Cómo retirar la cubierta del asiento

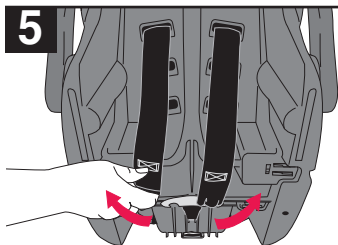

En la parte inferior del asiento, desenganche las correas del arnés de la placa divisoria.

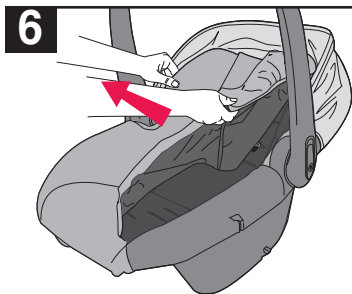

Tire de la correa del arnés, la correa de ajuste y la hebilla a través de las ranuras de la tela y retire la cubierta del asiento como se muestra.

Reemplazo de las cubiertas del asiento

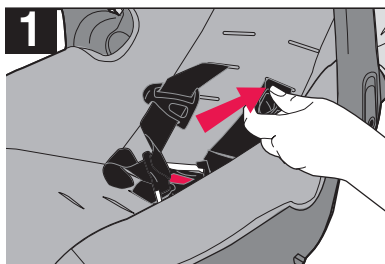

Tire de la correa del arnés, la correa de ajuste y la hebilla a través de las ranuras de tela de la funda del asiento.

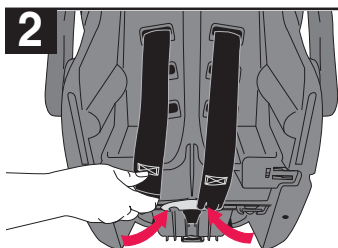

En la parte inferior del asiento, vuelva a conectar las correas del arnés a la placa divisoria.

Reemplazo de las cubiertas del asiento

3

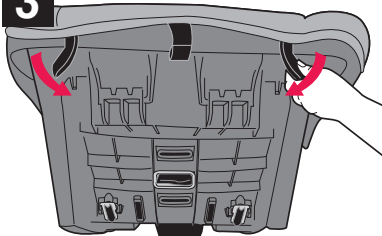

Vuelva a conectar los dos lazos elásticos a las lengüetas de la parte delantera del asiento.

4

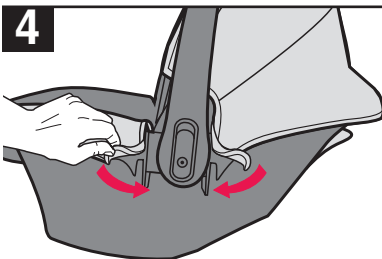

Tire de las dos ranuras de la tela en las lengüetas cerca del asa. Repita la operación en el otro lado del asiento infantil para el automóvil.

5

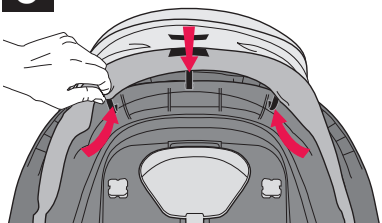

Vuelva a conectar los tres conectores de gancho a la carcasa del asiento en la parte trasera del mismo.

6

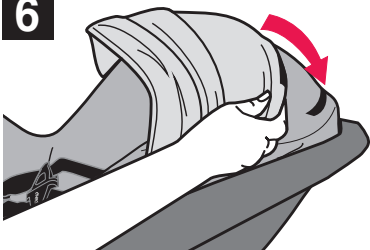

Vuelva a colocar los conectores de velcro de la capota al acojinado del asiento en la parte trasera del asiento infantil para el automóvil.

Cómo afianzar el sistema de sujeción infantil en el avión



La Administración Federal de Aviación (FAA) recomienda asegurar al niño al viajar en avión en un sistema de sujeción infantil apropiado, en función del peso y el tamaño del niño. Puede ocurrir turbulencia con poca o ninguna advertencia. Cuando se produce turbulencia, **el lugar más seguro para el niño es en un sistema de sujeción infantil correctamente instalado, no en el regazo de un adulto o en el asiento del avión con el cinturón de seguridad.** Mantener al niño en un sistema de sujeción infantil durante el vuelo ayudará a asegurar que la familia llegue a salvo a su destino.

La FAA recomienda que un niño que pesa:

- más de 18 kg (40 lb), use el cinturón de seguridad del asiento del avión;
- menos de 9 kg (20 lb), use un sistema de sujeción infantil orientado hacia atrás; y
- de 9 a 18 kg (20 a 40 lb), use un sistema de sujeción infantil orientado hacia adelante.

NOTA: Estas recomendaciones de la FAA pueden variar de las aplicables al uso de su sistema de sujeción infantil en un vehículo de motor.

Instalación del sistema de sujeción infantil en el avión

IMPORTANTE:

- Debe usar el arnés interior al instalar el sistema de sujeción infantil en un avión.
- Antes de instalar el sistema de sujeción infantil, **asegúrese de que el asiento del avión esté por completo en la posición vertical.**
- **NO** use la base práctica cuando instale el sistema de sujeción infantil en un avión.

1

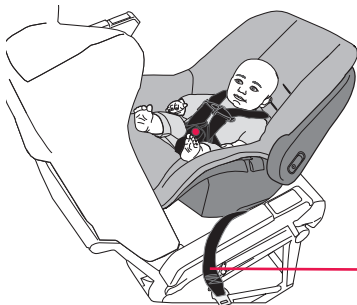

Cinturón de seguridad del avión

Coloque el sistema de sujeción infantil en el asiento del avión **orientado hacia atrás**, como se muestra arriba. Asegúrese de que la línea de nivel en el asiento está nivelada con el piso del avión.

Instalación del sistema de sujeción infantil en el avión

- 2** Pase el cinturón de seguridad de la aeronave a través de las ranuras del cinturón en el portabebés, como se muestra a continuación.



NOTA: Puede ser necesario mover o plegar la cubierta del asiento para acceder a las guías del cinturón.

3



Abroche el cinturón de seguridad del avión.

Instalación del sistema de sujeción infantil en el avión

4

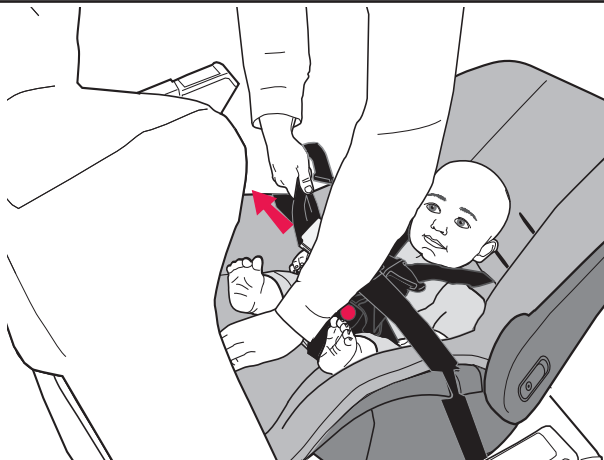

El cinturón de seguridad del avión debe estar lo más apretado posible. Usando todo su peso, empuje el sistema de sujeción infantil firmemente contra el asiento del avión, mientras jala el exceso de la correa del cinturón de seguridad para apretarlo. Pase el exceso de la correa del cinturón de seguridad a través de las ranuras del cinturón, como se muestra arriba.

Compruebe su trabajo. Intente mover el sistema de sujeción infantil en todas las direcciones. Si puede mover el sistema de sujeción infantil más de 2,5 cm (1 in) de lado a lado o de adelante hacia atrás en la trayectoria del cinturón, el cinturón de seguridad del avión no está bien apretado y **DEBERÁ** instalarlo de nuevo hasta que el cinturón de seguridad esté apretado.

5

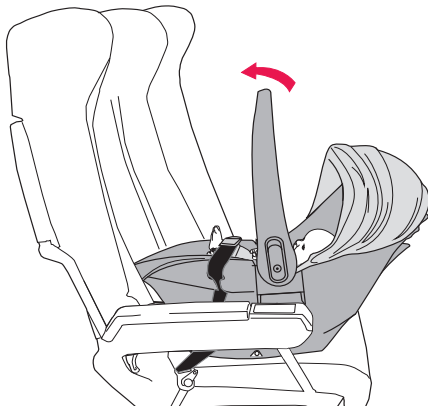

Empuje hacia abajo y gire el asa a la **Posición 1** (Transportar/ Viajar) hasta que se bloquee en su lugar.

Cuidado y limpieza

- **NO** lubrique o sumerja en agua los conectores **LATCH/SAU**, la hebilla o cualquier otra parte de este sistema de sujeción infantil, a menos que el enjuague esté permitido, como se indica en la parte posterior de la hebilla de su sistema de sujeción.
- Las partes de plástico y metálicas pueden limpiarse con agua y jabón suave y secarse con un paño suave. No use limpiadores abrasivos ni solventes.
- Tenga cuidado de no dañar las etiquetas.
- El arnés se puede limpiar usando un paño con agua y jabón suave. Deje secar el arnés al aire.
- Lave el acojinado del asiento por separado en la lavadora con agua fría, en el ciclo para ropa delicada. Seque en la secadora con calor bajo durante 10 a 15 minutos.
- Para proteger el sistema de sujeción infantil de daños causados por el clima, los roedores y otros elementos comunes en garajes, al aire libre y en otros lugares de almacenamiento, retire el acojinado del asiento y limpie por completo el sistema de sujeción y el acojinado antes de guardarlos. Tenga cuidado de limpiar las áreas donde tienden a acumularse las migas y otros desechos.

¡CONSEJO!

Para ayudar a proteger la tapicería del vehículo, coloque una toalla debajo y detrás del sistema de sujeción infantil.

Piezas de repuesto

Puede pedir piezas de repuesto en www.evenflo.com o contacte Evenflo. Cuando se comunique con nosotros, tenga a la mano el número de modelo y la fecha de fabricación del producto (se encuentran en la parte posterior del sistema de sujeción infantil).

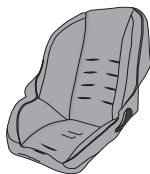

Acojinado del
asiento

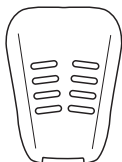

Espuma para
la cabeza

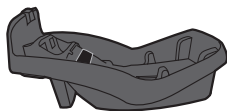

Base práctica

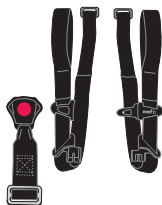

Sistema del
arnés



Capota



Ensamblaje del
conector
del anclaje inferior

IMPORTANTE

Si decide obtener una base adicional para su sistema de sujeción infantil NurtureMax, busque el *sku/número de pieza* "6401000". Este *sku/número de pieza* aparecerá en una etiqueta en la parte posterior de la base y se imprimirá en la parte delantera de la caja.



#6401000
sku/número de
pieza

Eliminación correcta del sistema de sujeción infantil

Una vez que el sistema de sujeción infantil alcance la fecha de vencimiento que se encuentra en la etiqueta de la fecha de fabricación, Evenflo aconseja eliminarlo correctamente. La mayoría de los componentes en este sistema de sujeción infantil son reciclables.

1. Retire toda la tela y el acojinado.
2. Retire todos los tornillos y desensamble el sistema de sujeción.
3. Recicle todas las partes de metal, espuma, plástico, acojinado y tela, si su centro de reciclaje local lo acepta. Elimine el resto de los componentes de manera responsable.

Si el centro local de reciclaje no acepta el acojinado, puede eliminarlo en el basurero municipal.

IMPORTANTE: Para evitar lesiones causadas por daños no visibles, instrucciones perdidas, tecnología anticuada, etc., deje de usar este sistema de sujeción después de la fecha de vencimiento que se muestra en la etiqueta o si ha estado involucrado en un choque.

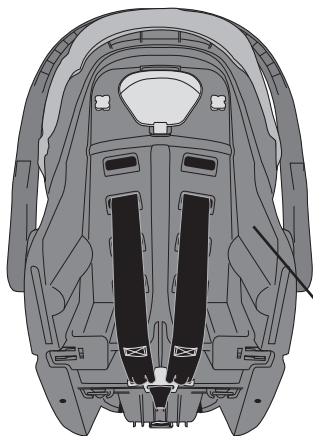

Manufactured in / Fabricado en		
year/año	month/mes	day/día
Name / Nombre		
Model / Modelo		
Made in / Hecho en		
Expires on / Caducidad		
60000056		

Cómo guardar las instrucciones

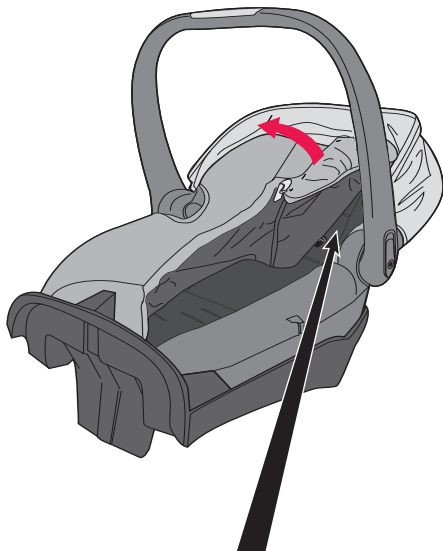

Después de leer por completo y seguir estas instrucciones, guárdelas en el portabebés detrás del acojinado del asiento, como se muestra.

Para referencia futura, anote el **número de modelo** Y la **fecha de fabricación** del sistema de sujeción infantil a continuación.

Número de modelo: _____

Fecha de fabricación: _____

Garantía limitada

Durante un periodo de 90 días a partir de la fecha de compra original de este Producto, Evenflo garantiza al usuario final original (“Comprador”) que este Producto (incluido cualquier accesorio) está libre de defectos de materiales o mano de obra. La única obligación de Evenflo bajo esta garantía limitada expresa será, a elección de Evenflo, reparar o reemplazar un Producto que Evenflo haya determinado que es defectuoso y que esté cubierto bajo esta garantía.

La reparación o reemplazo tal como se especifica en esta garantía es el único recurso del Comprador. Para obtener el servicio de garantía, es necesario presentar el comprobante de compra, en forma de recibo o factura, en donde conste que el Producto está dentro del período de garantía. Evenflo extiende esta garantía limitada expresa EXCLUSIVAMENTE al Comprador original del Producto y no se podrá asignar ni transferir a compradores o usuarios finales subsiguientes. Para obtener servicio de garantía, comuníquese con el Centro de Recursos para el Consumidor ParentLink de Evenflo.

EXCEPTO EN LA MEDIDA QUE LA LEY VIGENTE LO PROHÍBA, POR MEDIO DE LA PRESENTE SE EXCLUYE CUALQUIER GARANTÍA IMPLÍCITA DE COMERCIALIZABILIDAD O IDONEIDAD REFERENTE A CUALQUIER USO GENERAL O ESPECÍFICO DE ESTE PRODUCTO. EVENFLO NO SERÁ RESPONSABLE DE NINGÚN DAÑO INCIDENTAL, CONSECUENTE, ESPECIAL O PUNITIVO DE NINGUNA CLASE CAUSADO POR EL INCUMPLIMIENTO DE LA GARANTÍA LIMITADA EXPRESA O CUALQUIER GARANTÍA IMPLÍCITA POR APLICACIÓN DE LA LEY RESPECTO A ESTE PRODUCTO. A EXCEPCIÓN DE LA GARANTÍA LIMITADA EXPRESA QUE SE INDICA ARRIBA, NINGUNA OTRA GARANTÍA ACOMPAÑA A ESTE PRODUCTO Y SE NIEGA CUALQUIER OTRA DECLARACIÓN VERBAL, ESCRITA O EXPRESA DE CUALQUIER TIPO.

ParentLink®

answers. advice. affirmation.™

www.evenflo.com

EUA: 1-800-233-5921 8 AM – 5 PM HORA DEL ESTE.

Canadá: 1-937-773-3971

México: 800-706-1200

ParentLink®

answers. advice. affirmation.™

www.evenflo.com

EUA: 1-800-233-5921 8 AM – 5 PM HORA DEL ESTE.

Canadá: 1-937-773-3971

México: 800-706-1200