



Siège d'auto pour nourrisson NurtureMax^{MC}/First Choice^{MC}

Mode d'emploi

Garder le mode d'emploi pour utilisation ultérieure.

Face vers l'arrière avec base*

1,8 à 10 kg
(4 à 22 lb)

43 à 73 cm
(17 à 29 po)

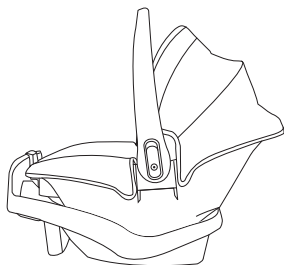

Face vers l'arrière sans base*

1,8 à 10 kg
(4 à 22 lb)

43 à 73 cm
(17 à 29 po)

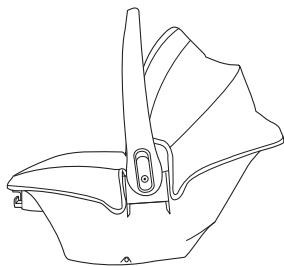

* Voir page 4 pour les exigences complètes.

AVERTISSEMENT!

Afin de réduire le risque de blessures graves, voire mortelles, lire ce mode d'emploi avant d'installer et d'utiliser ce dispositif de retenue pour enfant.

Selon la National Highway Traffic Safety Administration des États-Unis (NHTSA), les sièges d'auto et les sièges d'appoint fournissent une protection pour les nourrissons et les enfants en cas de collision, bien que les collisions automobiles soient une cause importante des décès d'enfants.

Pour réduire le risque de BLESSURES GRAVES, voire MORTELLES, lire ce mode d'emploi et le manuel du propriétaire du véhicule avant d'installer et d'utiliser ce dispositif de retenue pour enfant. L'utilisation d'un dispositif de retenue pour enfant fait une grande différence. En utilisant correctement ce dispositif de retenue pour enfant et en suivant ces instructions, celles sur le dispositif de retenue pour enfant et les instructions jointes au véhicule, l'utilisateur réduira considérablement les risques de blessures graves, voire mortelles, de l'enfant suite à une collision. Ne pas se laisser induire en erreur par le terme courant « siège de sécurité »; aucun dispositif de retenue ne peut empêcher toutes les blessures dans toutes les collisions. Nombre d'adultes et d'enfants correctement maintenus subissent des blessures dans des collisions automobiles, même dans des collisions relativement mineures. Un dispositif de retenue pour enfant correctement attaché est le meilleur moyen de réduire au maximum les blessures de l'enfant et d'augmenter ses chances de survie dans la plupart des collisions automobiles.

AVIS RÉGLEMENTAIRE DES É.-U.

Ce dispositif de retenue pour enfant est conforme à toutes les exigences de la norme fédérale 213 régissant la sécurité des véhicules automobiles.

AVIS RÉGLEMENTAIRE CANADIEN (NUMÉRO DE MODÈLES SE TERMINANT PAR UN « C »)

Ce dispositif de retenue pour enfant est conforme à toutes les exigences de la Norme 213.1 de Sécurité des Véhicules Automobiles du Canada (NSVAC).

Légende des symboles



Symbole de sac gonflable – Attire l'attention sur les informations importantes concernant la sécurité des sacs gonflables.



Symbole du DUA ou SAU – Attire l'attention sur les informations importantes concernant la sécurité du **DUA** ou **SAU**.



Symbole de l'avion – Attire l'attention sur les informations importantes concernant la sécurité à bord d'un avion.

Table des matières

Information importante	4
Conditions requises pour l'enfant	4
Utilisation avec un nourrisson prématuré	5
Avertissements	6
Utilisation dans un véhicule automobile ou à bord d'un avion	14
Informations de rappel pour les consommateurs des É.-U.	15
Avis public pour les consommateurs canadiens	15
Caractéristiques du dispositif de retenue pour enfant	16
Retrait et rangement des connecteurs de l'ancrage inférieur	17
Utilisation de la poignée du porte-bébé	18
Installation correcte	
AVEC la base pratique	19
Installation de la base pratique avec les connecteurs de l'ancrage inférieur	20
Installation de la base pratique avec la ceinture de sécurité du véhicule	23
Mise en place du porte-bébé dans la base	25
Détachement du porte-bébé de la base	26
Liste de contrôle : Installation avec la base pratique	27
Installation correcte	
SANS la base pratique	28
Installation du porte-bébé sans la base en utilisant les ceintures de sécurité du véhicule	29
Installation du porte-bébé sans la base en utilisant les connecteurs de l'ancrage inférieur	32
Liste de contrôle : Installation sans la base pratique	35
Informations générales	36
Sécurisation de l'enfant dans le porte-bébé	36
Retrait de l'enfant du porte-bébé	38
Changement de la position du harnais	39
Changement de la position de la sangle de la boucle d'entrejambe ...	41
Changement de la position de la sangle de la ceinture	44
Utilisation d'une pince de sécurité	46
Utilisation comme porte-bébé	48
Installation de l'auvent	49
Retrait de la housse du siège	50
Remplacement de la housse du siège	51
Fixation du dispositif de retenue pour enfant dans un avion	53
Installation du dispositif de retenue pour enfant dans un avion	53
Entretien et nettoyage	56
Pièces de rechange	57
Mise au rebut appropriée de ce dispositif de retenue pour enfant	58
Rangement du mode d'emploi	59
Garantie limitée	60

Information importante

AVERTISSEMENT!

Des **BLESSURES GRAVES**, voire **MORTELLES** peuvent se produire.

Ce dispositif de retenue pour enfant est conçu pour être utilisé uniquement par des enfants en position **face vers l'arrière**. Pour utiliser ce dispositif de retenue pour enfant correctement, les enfants **DOIVENT** répondre aux conditions de poids et de taille comme suit. En outre, Evenflo recommande de consulter le médecin traitant de l'enfant avant de le changer d'un dispositif de retenue pour enfant **face vers l'arrière** à un dispositif **face vers l'avant**.

L'Académie américaine de pédiatrie (American Academy of Pediatrics AAP) recommande de garder les enfants en position **face vers l'arrière** le plus longtemps possible, jusqu'à ce qu'ils atteignent les limites de taille ou de poids du dispositif de retenue pour enfant pour la position **face vers l'arrière**.* En outre, la législation de certains états exige que les enfants restent **face vers l'arrière** jusqu'à l'âge de 2 ans. En conséquence, ces exigences sont prises en compte dans les « Conditions requises pour l'enfant » dans les pages suivantes. Consulter toute législation locale, provinciale ou fédérale régissant la sécurité des enfants passagers d'un véhicule avant d'installer et d'utiliser ce siège d'auto.

* Pediatrics. 2018;142(4) : e20182460

Conditions requises pour l'enfant

- 1,8 à 10 kg (4 à 22 lb)
- 43 à 73 cm (17 à 29 po) et le haut de la tête de l'enfant doit être au moins à 2,5 cm (1 po) en dessous du haut du dossier du dispositif de retenue pour enfant (voir les pages 19 et 28).

IMPORTANT : Lorsque l'enfant dépasse l'une des conditions de taille indiquées plus haut, il **FAUT** cesser d'utiliser ce siège de retenue pour enfant.



Utilisation avec un nourrisson prématuré

Avant d'utiliser ce dispositif de retenue pour enfant avec des nourrissons prématurés ou de faible poids à la naissance, s'assurer d'observer les conditions requises pour l'enfant et de suivre les directives de cette section.

Selon la NHTSA des États-Unis, un dispositif de retenue pour enfant installé correctement réduit le risque de décès des nourrissons impliqués dans des collisions automobiles de plus de 70 pour cent. La norme fédérale de sécurité des véhicules automobiles (FMVSS) 213 établit les critères de conception et de performance dynamique des dispositifs de retenue pour enfant. Toutefois, la norme n'a pas de critère de limite de poids minimum et n'adresse pas les besoins médicaux spéciaux des nourrissons prématurés ou de faible poids à la naissance. Afin d'assurer que le transport des nourrissons prématurés ou de faible poids à la naissance se fasse en toute sécurité, les directives publiées par l'Académie américaine de pédiatrie (American Academy of Pediatrics - AAP) dans Pediatrics 2009 [123:1424-1429] (confirmées en juin 2018) doivent être suivies.

Les nourrissons prématurés et de faible poids à la naissance font face à des risques additionnels de difficultés respiratoires et de problèmes cardiaques lorsqu'ils sont placés dans un dispositif de retenue pour enfant. Evenflo requiert que l'évaluation recommandée par l'AAP soit effectuée pour tous les nourrissons nés avant 37 semaines de gestation et tous les nouveau-nés pesant moins de 2,26 kg (5 lb) à la naissance, avant leur premier voyage en voiture. Ce, afin de vérifier l'absence de difficultés respiratoires ou de problèmes cardiaques lorsqu'ils voyagent dans un dispositif de retenue pour enfant orienté **face vers l'arrière**. Les nouveau-nés ne doivent **JAMAIS** voyager dans un dispositif de retenue pour enfant orienté **face vers l'avant**.

L'AAP recommande que du personnel hospitalier approprié observe le nourrisson dans le dispositif de retenue pour enfant pendant une période de 90 à 120 minutes ou pendant la durée du déplacement, selon la plus longue des deux périodes. Cette période d'observation doit être effectuée lorsque le nourrisson est positionné correctement selon les instructions de ce mode d'emploi et que le dispositif de retenue pour enfant est incliné à un angle conforme à l'utilisation dans le véhicule. Le personnel hospitalier vérifiera si des difficultés respiratoires ou des troubles du rythme cardiaque sont présents. Le pédiatre de l'enfant vous fera savoir si des mesures particulières doivent être prises pour le voyage. Le nombre et la durée des déplacements pendant lesquels le nourrisson est assis dans le dispositif de retenue pour enfant doivent être réduits au maximum. Un assistant doit être assis sur le siège arrière pour surveiller le nourrisson pendant le déplacement.

Pour en savoir plus sur les recommandations de l'AAP ainsi que sur d'autres ressources pour les parents et les professionnels de la santé, consulter <https://www.healthychildren.org/english/safety-prevention/on-the-go/Pages/default.aspx>

AVERTISSEMENT!

Des **BLESSURES GRAVES**, voire **MORTELLES** peuvent se produire.

Avertissements d'ordre général

- Si les conditions requises pour l'enfant en cas d'utilisation de ce dispositif de retenue pour enfant ne sont pas suivies, cela peut résulter en blessures sérieuses, voire mortelles. (Voir page 4 pour les conditions requises pour l'enfant).
- Les dispositifs de retenue pour enfant doivent uniquement être utilisés pour les voyages. Les effets néfastes potentiels sur la santé causés par l'utilisation excessive de dispositifs de retenue pour enfant sont documentés. Il faut réduire autant que possible le temps passé chaque jour dans un dispositif de retenue pour enfant. Il ne faut **JAMAIS** utiliser le dispositif de retenue comme environnement de sommeil à la maison. **NE JAMAIS** laisser le nourrisson sans surveillance dans un dispositif de retenue, que ce soit à l'intérieur ou à l'extérieur du véhicule.
- Si ces instructions d'installation et les instructions et avertissements, affixés sur le produit, ne sont pas suivis, l'enfant risque de se heurter contre l'intérieur du véhicule lors d'un arrêt brusque ou d'une collision. Des blessures graves, voire mortelles, peuvent en résulter. Ces instructions et les instructions du manuel du propriétaire du véhicule doivent être rigoureusement observées. S'il existe un conflit entre les deux, les instructions du manuel du propriétaire du véhicule concernant l'installation d'un dispositif de retenue pour enfant doivent être suivies.
- Ce dispositif de retenue pour enfant **DOIT TOUJOURS** faire face vers l'arrière du véhicule. Des blessures graves, voire mortelles, peuvent se produire.
- **NE JAMAIS** laisser l'enfant sans surveillance.
- **NE PAS** utiliser ce dispositif de retenue pour enfant s'il est endommagé, cassé ou si des pièces manquent.
- **NE PAS** utiliser ce dispositif de retenue s'il a été impliqué dans une collision. Il doit être remplacé.
- **NE PAS** attacher de rembourrage supplémentaire, de jouets ou d'autres articles qui n'ont pas été fabriqués par Evenflo ou décrits dans ce mode d'emploi, au dispositif de retenue pour enfant. Les articles qui n'ont pas été testés avec ce dispositif de retenue pour enfant risquent de blesser l'enfant.
- S'assurer que la poignée de transport est fermement bloquée en **Position 1** avant de soulever le dispositif de retenue pour enfant (voir « Utilisation de la poignée du porte-bébé » à la page 18).
- Ce dispositif de retenue pour enfant doit toujours être bien attaché dans le véhicule avec les ceintures de sécurité, même s'il est inoccupé. Un dispositif de retenue pour enfant non attaché risque de blesser un passager lors d'une collision.
- **NE JAMAIS** utiliser le dispositif de retenue pour enfant sans le revêtement de siège.

AVERTISSEMENT!

Des **BLESSURES GRAVES**, voire **MORTELLES** peuvent se produire.

Avertissements concernant les sacs gonflables



- **NE PAS** placer le siège d'enfant en orientation face vers l'arrière sur le siège avant équipé d'un sac gonflable. **DES BLESSURES GRAVES, VOIRE MORTELLES PEUVENT SE PRODUIRE.** La banquette arrière est l'endroit le plus sûr pour les enfants âgés de 12 ans et moins.
- **NE PAS** utiliser ce dispositif de retenue pour enfant sur le siège avant d'un véhicule équipé d'un sac gonflable, à moins de l'avoir désactivé. L'interaction entre un dispositif de retenue en position face vers l'arrière et des sacs gonflables risque de causer des blessures graves, voire mortelles. Les sacs gonflables peuvent occasionner des blessures graves, voire mortelles, aux enfants âgés de 12 ans et moins. Si le véhicule est équipé d'un sac gonflable, se référer au manuel du propriétaire du véhicule pour l'installation d'un dispositif de retenue pour enfant.
- Si la banquette arrière du véhicule est équipée de sacs gonflables latéraux, se référer aux informations suivantes pour une utilisation correcte :

Véhicules construits avant le modèle de l'année 2002 :

NE PAS utiliser ce dispositif de retenue sur un emplacement de siège de véhicule équipé d'un sac gonflable latéral à moins que cela ne soit approuvé par le fabricant du véhicule.

Pour les modèles de véhicule 2002 et modèles plus récents :

Se référer au manuel du propriétaire du véhicule avant d'installer ce dispositif de retenue sur un emplacement de siège de véhicule équipé d'un sac gonflable latéral. **NE PAS** placer d'objets entre le dispositif de retenue et le sac gonflable latéral, car le déploiement d'un sac gonflable risque de projeter ces objets sur l'enfant.

La banquette arrière faisant face vers l'avant est celle qui offre le plus de sécurité pour les enfants âgés de 12 ans et moins.

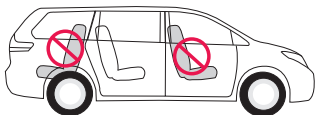
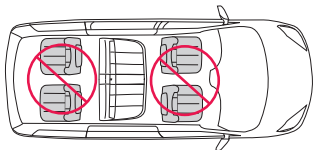

AVERTISSEMENT!

Des **BLESSURES GRAVES**, voire **MORTELLES** peuvent se produire.

Avertissements concernant l'emplacement

- **TOUJOURS** lire et suivre à la lettre les instructions qui accompagnent le véhicule et le dispositif de retenue pour enfant.
- D'après les statistiques d'accidents, les enfants sont plus en sécurité lorsqu'ils sont correctement maintenus sur la banquette arrière plutôt que sur un siège avant. Généralement, la position au centre de la banquette arrière est celle qui offre le plus de sécurité et doit être utilisée, si disponible. Les enfants âgés de 12 ans et moins doivent toujours être assis sur la banquette arrière du véhicule.
- S'il n'est pas possible d'utiliser la position au centre de la banquette arrière et s'il faut installer ce dispositif de retenue pour enfant directement derrière un siège avant du véhicule, s'assurer qu'il existe un espace d'au moins 38 mm (1,5 po) entre toute partie du dispositif de retenue pour enfant et le siège du véhicule le plus proche de la tête de l'enfant. Cet espace peut être nécessaire pour que le dispositif de retenue pour enfant réagisse adéquatement dans certains types de collisions.
- **UNIQUEMENT** utiliser ce dispositif de retenue pour enfant sur des **sièges de véhicule orientés face vers l'avant**. **NE PAS** l'utiliser sur des sièges de véhicule orientés vers l'arrière ou sur les côtés.
- **UNIQUEMENT** utiliser ce dispositif de retenue pour enfant sur des sièges de véhicules dont les dossiers se bloquent dans leur emplacement.
- Certains dispositifs de retenue pour enfant ne s'adaptent pas dans tous les véhicules ou sur tous les emplacements de siège. Il existe des milliers de combinaisons de marques de véhicules, de modèles, de configurations de dispositifs de retenue pour enfant, de conceptions de ceintures de sécurité de véhicules et de formes de coussins de sièges. La meilleure façon de déterminer si le dispositif de retenue pour enfant convient pour un emplacement de siège particulier est de vérifier s'il peut être bien serré lors de son installation. Si le dispositif de retenue pour enfant ne peut pas être installé correctement, **NE PAS** l'utiliser. Consulter le manuel du propriétaire du véhicule, essayer un autre emplacement de siège ou appeler Evenflo au 1-800-233-5921 (É.-U.) ou 1-937-773-3971 (Canada).



TYPES DE VÉHICULE DANS LESQUELS LE SYSTÈME DE RETENUE NE DOIT PAS ÊTRE UTILISÉ :

Ce dispositif de retenue pour enfant ne doit pas être utilisé dans des véhicules qui n'ont pas de ceintures de sécurité de véhicule ou d'ancrages de SAU inférieurs.

AVERTISSEMENT!

Des **BLESSURES GRAVES**, voire **MORTELLES** peuvent se produire.

Avertissements concernant les ceintures de sécurité

- **TOUJOURS** lire le manuel du propriétaire du véhicule pour déterminer quels enrouleurs et ceintures de sécurité sont utilisés dans le véhicule. La ceinture de sécurité du véhicule **DOIT** se bloquer et **NE DOIT PAS** se desserrer après que la ceinture de sécurité ait été serrée.

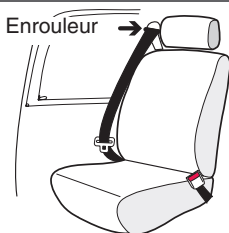

- **NE PAS** utiliser ce dispositif de retenue pour enfant s'il se déplace de plus de 2,5 cm (1 po) d'un côté vers l'autre ou de l'avant vers l'arrière au passage de la ceinture du dispositif de retenue orienté vers l'arrière. Des blessures graves, voire mortelles, peuvent résulter d'une installation non conforme. Si le dispositif de retenue pour enfant ne peut pas être bien attaché, essayer de le réinstaller ou de le mettre à un autre emplacement.
- **NE PAS** utiliser ce dispositif de retenue pour enfant sur un emplacement de siège où les ceintures de sécurité du véhicule sont montées sur la portière.



- **NE PAS** utiliser ce dispositif de retenue pour enfant dans un véhicule dont les ceintures de sécurité se déplacent automatiquement le long du châssis du véhicule lorsque la portière est ouverte. Ces ceintures de sécurité ne maintiennent pas correctement un dispositif de retenue pour enfant.

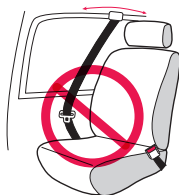

- **NE PAS** utiliser ce dispositif de retenue pour enfant dans un véhicule équipé de ceintures de sécurité sous-abdominales qui ne se bloquent qu'en cas d'arrêt brusque ou de collision (enrouleurs à verrouillage d'urgence – ELR). Il faut utiliser un emplacement de siège équipé d'une ceinture de sécurité qui se bloque. Consulter le manuel du propriétaire du véhicule pour voir s'il est équipé de ceintures sous-abdominales à enrouleurs à verrouillage d'urgence (ELR).



- **NE PAS** utiliser sur des sièges de véhicule avec ceintures sous-abdominales seulement, quand les deux parties de la ceinture se trouvent devant le pli du siège.



AVERTISSEMENT!

Des **BLESSURES GRAVES**, voire **MORTELLES** peuvent se produire.

Avertissements concernant les ceintures de sécurité

- **NE PAS** utiliser avec des ceintures sous-abdominales et baudrier à deux enrouleurs. Si les ceintures de sécurité du véhicule ne sont pas acheminées et attachées correctement, le dispositif de retenue pour enfant peut ne pas protéger l'enfant lors d'une collision.
- **NE PAS** utiliser avec des ceintures de sécurité gonflables.
- Si les ceintures de sécurité du véhicule ne sont pas acheminées et attachées correctement, le dispositif de retenue pour enfant peut ne pas protéger l'enfant lors d'une collision.
- Vérifier le manuel du propriétaire du véhicule afin de déterminer comment attacher la ceinture de sécurité pour installer le dispositif de retenue pour enfant. La ceinture de sécurité doit être bien verrouillée afin d'attacher correctement le dispositif de retenue pour enfant.
- **NE PAS** permettre le contact entre le bouton de déblocage de la ceinture de sécurité et le dispositif de retenue pour enfant. Un contact accidentel risque d'entraîner le déblocage de la ceinture de sécurité. Si nécessaire, tourner le bouton de déblocage de la ceinture de sécurité vers l'extérieur du dispositif de retenue pour enfant ou mettre le dispositif de retenue pour enfant à un autre emplacement.
- Si le harnais ou la ceinture de sécurité ne sont pas bien ajustés autour de l'enfant, celui-ci risque de se heurter contre l'intérieur du véhicule lors d'un arrêt brusque ou d'une collision.
- Ce dispositif de retenue pour enfant doit toujours être bien attaché dans le véhicule, **même s'il n'est pas occupé**, car lors d'une collision, un dispositif de retenue pour enfant non attaché peut occasionner des blessures aux autres passagers.
- Les accoudoirs rabattables peuvent présenter un danger pour un enfant faisant face vers l'arrière dans certains types de collisions. Consulter le manuel du propriétaire du véhicule avant d'installer un dispositif de retenue pour enfant en position face vers l'arrière devant un accoudoir rabattable.
- L'appui-tête du siège de véhicule auquel l'enfant fait face doit être placé dans sa position la plus basse. Le dossier du siège du véhicule auquel l'enfant fait face doit être complètement rembourré et sans objet dur.



AVERTISSEMENT!

Des **BLESSURES GRAVES**, voire **MORTELLES** peuvent se produire.

Avertissements concernant les ceintures de sécurité

Si vous possédez n'importe quels types de systèmes de ceinture de véhicule indiqués ici, ceux-ci sont **SÛRS** et peuvent être utilisés pour installer le dispositif de retenue pour enfant dans le véhicule. Se reporter au manuel du propriétaire du véhicule pour instructions particulières concernant l'installation d'un dispositif de retenue pour enfant.

Le **DUA** ou **SAU** peut être utilisé **AU LIEU DE** ces types de ceintures de sécurité de véhicule. Se reporter au manuel du propriétaire du véhicule pour déterminer les emplacements du **DUA** ou **SAU**.

Ceinture sous-abdominale avec plaque de verrouillage

Une fois bouclée, la ceinture de sécurité du véhicule se serre en tirant sur l'extrémité libre de la sangle jusqu'à ce qu'elle soit bien serrée.

Extrémité libre

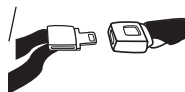

Ceinture sous-abdominale avec enrouleur à blocage automatique (ALR)

L'enrouleur à blocage automatique ne permet pas d'allonger la ceinture sous-abdominale une fois bouclée. La ceinture de sécurité du véhicule se serre en alimentant la sangle de la ceinture dans l'enrouleur.



Ceinture sous-abdominale et baudrier avec plaque de verrouillage

La partie sous-abdominale de cette ceinture ne se desserre pas une fois la ceinture bouclée.

La ceinture du véhicule se serre en tirant fort sur la sangle d'épaule (baudrier) et en alimentant l'excédent de sangle dans l'enrouleur.

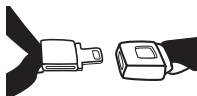

Ceinture sous-abdominale et baudrier avec plaque de verrouillage coulissante avec enrouleur à blocage

La plaque de verrouillage glisse librement le long de la ceinture sous-abdominale et baudrier. Les ceintures de sécurité à plaques de verrouillage coulissantes se bloquent généralement à l'enrouleur de la ceinture baudrier en bouclant la ceinture et en tirant doucement toute la sangle hors de l'enrouleur pour activer celui-ci.

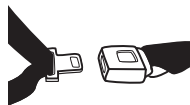

Se reporter au manuel du propriétaire du véhicule pour des instructions particulières. La ceinture du véhicule se serre après avoir activé l'enrouleur en tirant sur la ceinture baudrier et en alimentant la sangle dans l'enrouleur.

AVERTISSEMENT!

Des **BLESSURES GRAVES**, voire **MORTELLES** peuvent se produire.



Avertissements concernant le DUA ou SAU

DUA (Dispositif Universel d'Ancrage pour Enfants) et **SAU** (Système d'Ancrage Universel) sont des acronymes qui font référence à une paire d'ancrages inférieurs fixes (ou barres) et à un point d'ancrage supérieur intégré dans le véhicule, particulièrement les véhicules construits après le 1^{er} septembre 2002.

Les ancrages inférieurs du **DUA** ou **SAU** sont situés dans le pli du siège, aussi appelé jonction coussin-dossier, entre le dossier et le coussin du siège du véhicule et, s'ils ne sont pas visibles, ils sont généralement indiqués par le symbole . Les points d'ancrage supérieur sont situés en divers endroits derrière la banquette arrière du véhicule.

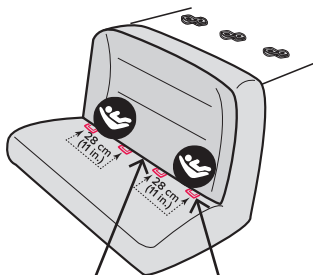

Pli du
siège
du véhicule

Points
d'ancrage
inférieur du
véhicule

L'installation au centre n'est pas une position du DUA ou SAU standard :

L'installation de ce dispositif de retenue pour enfant, au centre, est permise en utilisant les barres internes d'ancrage inférieur situées dans les emplacements désignés des sièges extérieurs, si (1) le manuel du propriétaire de votre véhicule permet une telle installation et, (2) si les barres internes d'ancrage inférieur situées dans les emplacements désignés des sièges extérieurs sont à une distance de 28 à 51 cm (11 à 20 po).

Le **DUA** ou **SAU** offre généralement une installation plus facile et plus constante. Toutefois, ce dispositif de retenue pour enfant peut être installé en toute sécurité à l'aide du **DUA** ou **SAU** ou avec les ceintures de sécurité du véhicule et se conforme aux exigences de la norme fédérale américaine de sécurité des véhicules automobiles FMVSS 213, avec l'une ou l'autre méthode d'installation. Si l'installation est correcte, l'enfant est en sécurité avec ces deux méthodes.

NE PAS installer ce dispositif de retenue pour enfant avec le **DUA** ou **SAU** et les ceintures de sécurité du véhicule, en même temps. Le manuel du propriétaire du véhicule peut mentionner ce système sous le nom ISOFIX ou Système d'Ancrage Universel (SAU) inférieur.

Le **DUA** ou **SAU** doit être utilisé **UNIQUEMENT** tel que décrit dans ces instructions. Des blessures graves, voire mortelles, peuvent résulter d'une utilisation non conforme. Se reporter au manuel du propriétaire du véhicule pour connaître l'emplacement des ancrages inférieurs du véhicule.

AVERTISSEMENT!

Des **BLESSURES GRAVES**, voire **MORTELLES** peuvent se produire.



Avertissements concernant le DUA ou SAU

- Outre ces directives, lire et suivre le manuel du propriétaire du véhicule concernant l'installation du dispositif de retenue pour enfant et le **DUA ou SAU**. S'il y a une différence, suivre celles du manuel du propriétaire du véhicule.
- **UNIQUEMENT** utiliser pour attacher la base pratique aux barres d'ancrage inférieur du véhicule.
- **NE JAMAIS** attacher deux connecteurs de l'ancrage inférieur à une barre d'ancrage inférieur du véhicule.
- **NE JAMAIS** se servir des ceintures de sécurité du véhicule lorsque l'ensemble du connecteur de l'ancrage inférieur est utilisé. L'utilisation des deux systèmes ensemble risque de causer du jeu lors d'un arrêt brusque ou d'une collision.
- Lorsqu'il n'est pas utilisé, l'ensemble du connecteur d'ancrage inférieur doit être rangé dans la zone de rangement située dans la base pratique. Garder hors de la portée des enfants.
- **TOUJOURS** s'assurer que les connecteurs de l'ancrage inférieur sont attachés aux barres d'ancrage inférieur du véhicule en tirant fermement sur ces connecteurs de l'ancrage inférieur. S'ils ne sont pas attachés, l'ensemble du connecteur de l'ancrage inférieur ne maintiendra pas le dispositif de retenue pour enfant.
- **NE PAS** utiliser ce dispositif de retenue pour enfant s'il se déplace de plus de 2,5 cm (1 po) d'un côté vers l'autre ou de l'avant vers l'arrière au passage de la ceinture du dispositif de retenue orienté vers l'arrière. Si le dispositif de retenue pour enfant ne peut pas être bien attaché, essayer de le réinstaller ou le mettre à un autre emplacement.

Avertissements concernant l'utilisation

- Des enfants se sont **ÉTRANGLÉS** avec des sangles de harnais desserrées ou mal bouclées. Bien attacher l'enfant dans le porte-bébé même s'il est utilisé hors du véhicule.
- Pendant les périodes de chaleur ou ensoleillées, **TOUJOURS** vérifier la température des zones du dispositif de retenue pour enfant qui pourraient toucher l'enfant (par ex. : la boucle, les languettes de boucle, etc.) pour détecter des zones de chaleur, avant de mettre l'enfant dans le dispositif de retenue. L'enfant pourrait subir des brûlures. Couvrir le dispositif de retenue pour enfant avec une couverture de couleur claire en quittant le véhicule.
- Par temps froid, **NE PAS** habiller l'enfant avec des vêtements épais, tels que des vêtements de neige, s'il est assis dans un dispositif de retenue pour enfant. Les vêtements épais et les vêtements de neige ne permettent pas de serrer correctement le harnais autour de l'enfant; ceci pourrait causer la projection de l'enfant hors du dispositif de retenue lors d'une collision. Si nécessaire, placer une couverture par-dessus l'enfant attaché avec le harnais sans gêner le système de harnais du dispositif de retenue pour enfant.



AVERTISSEMENT!

Des **BLESSURES GRAVES**, voire **MORTELLES** peuvent se produire.

Avertissements concernant l'utilisation

- Risque de blessures graves, voire mortelles, si les instructions d'installation ne sont pas suivies. Ces instructions et les instructions du mode d'emploi du véhicule doivent être rigoureusement observées. S'il existe un conflit entre les deux, les instructions du mode d'emploi du véhicule concernant l'installation d'un dispositif de retenue pour enfant doivent être suivies.
- **NE JAMAIS** utiliser les **Positions 1** ou **3** lors des déplacements dans un véhicule (voir « Utilisation de la poignée du porte-bébé » à la page 18).
- **NE JAMAIS** placer le dispositif de retenue pour enfant sur des lits, des divans ou d'autres surfaces molles. Le dispositif de retenue pour enfant peut se renverser sur des surfaces molles et étouffer l'enfant.
- **NE JAMAIS** placer ce dispositif de retenue pour enfant près des bords d'un plan de travail, de tables, d'autres surfaces élevées ou dans des paniers ou chariots d'épicerie. Les mouvements de l'enfant peuvent entraîner le dispositif de retenue à glisser et à tomber.
- L'auvent n'est pas conçu pour protéger des rayons UV.



Utilisation dans un véhicule automobile ou à bord d'un avion

Lorsqu'il est utilisé avec le harnais intégré et installé conformément à ces instructions, ce dispositif de retenue est homologué pour être utilisé uniquement dans des véhicules automobiles et des véhicules de tourisme à usage multiple, dans des autobus ainsi que dans des camions équipés soit de ceintures de sécurité sous-abdominales uniquement ou de systèmes de ceinture boudier et sous-abdominale et à bord d'un avion en cas d'utilisation sans la base.

CONSEIL!

Avant le départ, vérifier avec la compagnie aérienne si le dispositif de retenue est conforme à sa réglementation.

Se référer aux pages 51 à 53 pour les instructions concernant l'installation de ce dispositif de retenue dans un avion.

Informations de rappel pour les consommateurs des É.-U.

- Les dispositifs de retenue pour enfant peuvent être rappelés pour des raisons de sécurité.

Il est impératif d'enregistrer ce dispositif de retenue pour pouvoir être notifié en cas de rappel. Envoyer votre nom, votre adresse, et votre adresse courriel, si disponible, ainsi que le numéro de modèle du dispositif de retenue et la date de fabrication à :

Evenflo Company, Inc.
1801 Commerce Dr.
Piqua, OH 45356, É.-U.

ou appeler le 1-800-233-5921.

Il est aussi possible de s'enregistrer en ligne à :

www.evenflo.com/registercarseat

- Pour les informations de rappel, appeler la ligne d'appel libre de la sécurité des véhicules automobiles du gouvernement des États-Unis au 1-888-327-4236 (TTY : 1-800-424-9153) ou visiter le site :

<http://www.NHTSA.gov>

Tear off and mail this part

Consumer: Just fill in your name and address and e-mail address.

Your Name _____

Your Street Address _____

City _____ State _____ Zip Code _____

E-mail Address _____

CHILD RESTRAINT REGISTRATION CARD

Avis public pour les consommateurs canadiens

- Les dispositifs de retenue pour enfant peuvent être rappelés pour des raisons de sécurité. Il est impératif d'enregistrer ce dispositif de retenue pour pouvoir être notifié en cas de rappel. Envoyer le nom et l'adresse ainsi que le numéro de modèle du dispositif de retenue et sa date de fabrication à :

Evenflo Company, Inc.
1801, Commerce Dr.
Piqua, OH 45356, É.-U.

ou appeler le 1-937-773-3971.

Il est aussi possible de s'enregistrer en ligne sur le site :

www.evenflo.com/registercarseatcanada

- Pour les informations d'avis public, appeler Transport Canada au 1-800-333-0510 (1-613-993-9851 dans la région d'Ottawa) ou visiter le site : **www.tc.gc.ca**.

CANADIAN RESIDENTS ONLY
DOMICILIÉS SEUL CANADIENS SEULEMENT 20000187 R/15

**PRODUCT REGISTRATION CARD
CARTE D'ENREGISTREMENT DU PRODUIT**

1. Name / Nom _____

2. Street Address / Adresse _____

3. City / Ville _____ 4. Prov. / Prov. _____

5. Postal Code / Code postal _____

6. Telephone Number (with Area Code) / Numéro de téléphone (et indicatif régional) (____) _____

7. Email Address / Adresse électronique _____

8. Date of Purchase / Date d'achat _____

ATTENTION: This card may be important to the safety of your child. Please complete using blue or black ink and mail this card so that you can be contacted in the event of a safety defect notice on this product. The information you provide must be complete. Or register online at www.evenflo.com/registercarseatcanada.

ATTENTION: Cette carte pourrait être importante à la sécurité de votre enfant. Veuillez remplir cette carte à l'encre bleue ou noire et la poster afin de pouvoir être contacté en cas d'un avis de défaut lié à la sécurité de ce produit. Les informations fournies doivent être complètes. Ou enregistrez-vous en ligne à www.evenflo.com/registercarseatcanada.

PLACE DATE/MODEL # LABEL HERE.
AFFIXER L'ÉTIQUETTE DE LA DATE ET
DU NUMÉRO DE MODÈLE ICI.

Caractéristiques du dispositif de retenue pour enfant

Vue avant

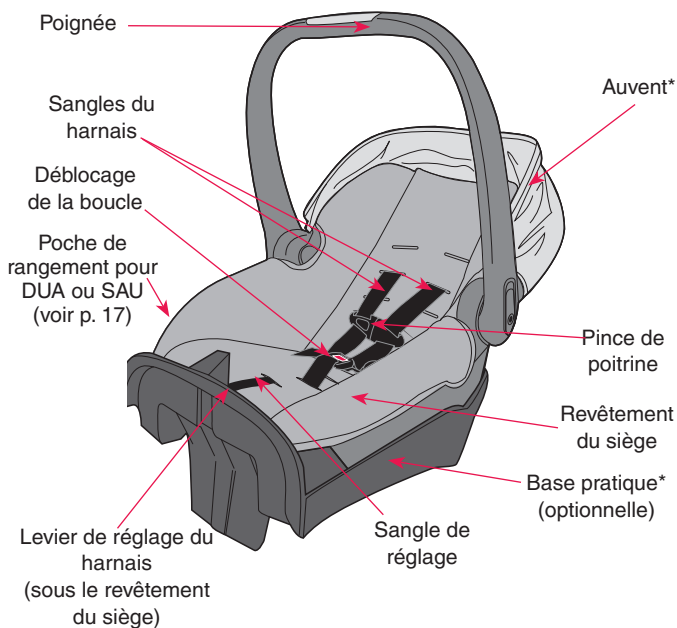

Vue de dos

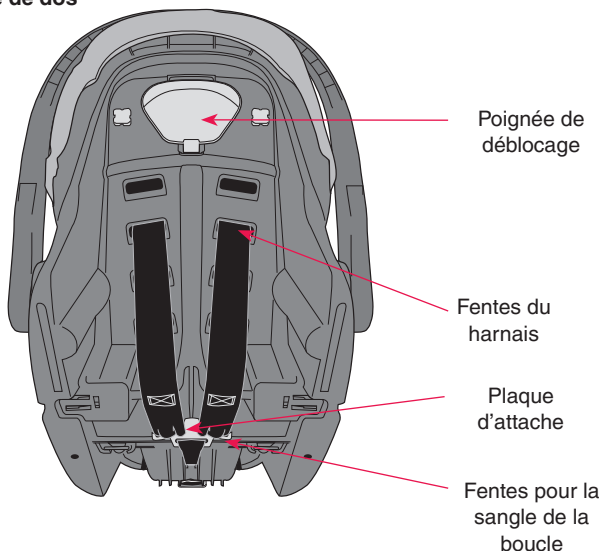

* Toutes les caractéristiques ne sont pas disponibles sur tous les modèles. Les styles peuvent varier.

Caractéristiques du dispositif de retenue pour enfant

Base pratique NurtureMax* (fond)

Ensemble du connecteur de l'ancrage inférieur

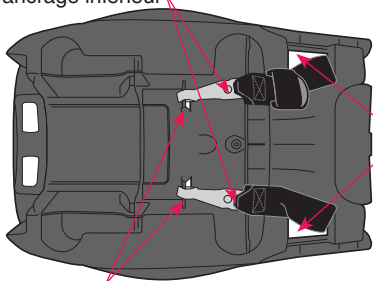

Passage de la ceinture de sécurité du véhicule ou ouvertures des sangles pour le connecteur de l'ancrage inférieur

Rangement du connecteur de l'ancrage inférieur

DUA OU SAU (First Choice uniquement)*

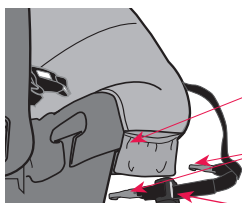

POCHE DE RANGEMENT POUR DUA OU SAU* (uniquement sur les modèles vendus sans la base pratique)

CROCHETS POUR DUA OU SAU

SYSTÈME DE RÉGLAGE POUR DUA OU SAU

* Toutes les caractéristiques ne sont pas disponibles sur tous les modèles. Les styles peuvent varier.



Retrait et rangement des connecteurs de l'ancrage inférieur

1

Appuyer sur le bouton de déblocage du réglage pour desserrer l'ensemble du connecteur de l'ancrage inférieur.



2

Appuyer sur l'onglet de sécurité et faire tourner, retirer ensuite le crochet de l'ancrage.

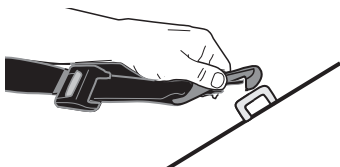

3

Lorsque le système de connecteur de l'ancrage inférieur n'est pas utilisé, il **FAUT** le ranger en toute sécurité sur les barres de rangement sous la base ou dans la poche de rangement, (version First Choice). Une sangle de connecteur de l'ancrage inférieur non attachée risque d'occasionner des blessures à l'enfant.

Utilisation de la poignée du porte-bébé

Pour changer les positions de la poignée du porte-bébé, appuyer sur la poignée et la faire pivoter en position souhaitée jusqu'à ce qu'elle se bloque.

IMPORTANT :

- **UNIQUEMENT** utiliser les **Positions 1** ou **3** lors des déplacements dans un véhicule.
- **NE JAMAIS** utiliser les **Positions 2** ou **3** pour transporter l'enfant.

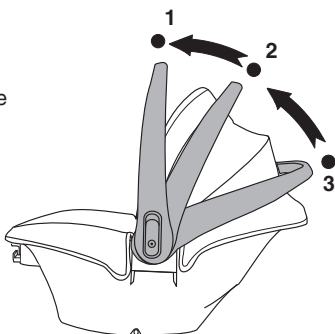

IMPORTANT : TOUJOURS attacher l'enfant dans le porte-bébé. Se référer à la rubrique « Sécurisation de l'enfant dans le porte-bébé » à la page 34.

Position 1 (Transport ou déplacement)

UNIQUEMENT utiliser cette position pour transporter l'enfant ou pendant les déplacements dans un véhicule.

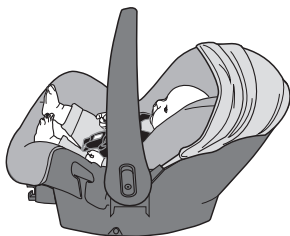

Position 2 (Sécurité)

NE JAMAIS utiliser cette position pour transporter l'enfant ou pendant les déplacements dans un véhicule.

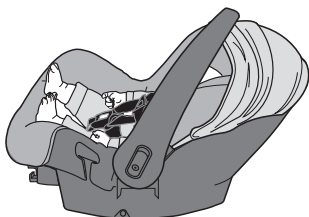

Position 3 (Déplacements ou commodité)

UNIQUEMENT utiliser cette position pour les déplacements dans un véhicule ou lors du retrait de l'enfant du porte-bébé (page 38).

NE JAMAIS utiliser cette position pour transporter l'enfant dans le porte-bébé.

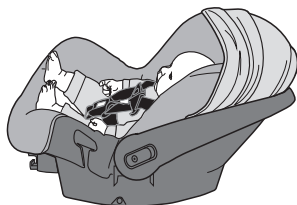

Installation correcte AVEC la base pratique

Conditions requises pour l'enfant

- **Poids** : 1,8 à 10 kg (4 à 22 lb)
- **Taille** : 43 à 73 cm (17 à 29 po) et le haut de la tête de l'enfant doit être au moins à 2,5 cm (1 po) en dessous du haut du dossier du dispositif de retenue pour enfant.

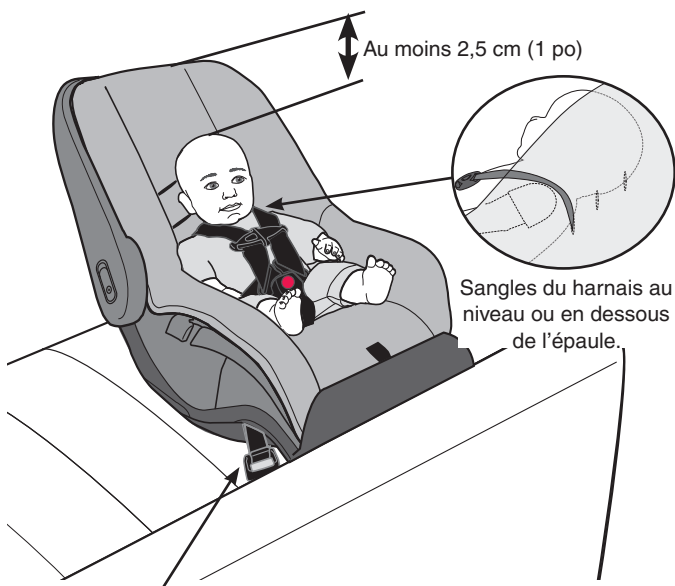

Ceinture de sécurité ou ensemble du connecteur de l'ancrage inférieur

IMPORTANT : Lorsque l'enfant **dépasse** l'une des conditions de taille indiquées plus haut, il **FAUT** cesser d'utiliser ce siège de retenue pour enfant.



Installation de la base pratique avec les connecteurs de l'ancrage inférieur



AVERTISSEMENT!

Des BLESSURES GRAVES, voire MORTELLES peuvent se produire.

- Ce système de connecteur de l'ancrage inférieur doit être utilisé **UNIQUEMENT** tel que décrit dans ces instructions.
- Outre ces directives et celles du dispositif de retenue pour enfant, lire et suivre le manuel du propriétaire du véhicule concernant l'installation du dispositif de retenue pour enfant et le **DUA ou SAU**. S'il y a une différence, suivre celles du manuel du propriétaire du véhicule.
- **UNIQUEMENT** utiliser pour attacher la base pratique aux barres d'ancrage inférieur du véhicule.
- **NE JAMAIS** attacher deux crochets de connecteurs de l'ancrage inférieur à une barre d'ancrage inférieur du véhicule.
- **NE JAMAIS** se servir des ceintures de sécurité du véhicule si le connecteur de l'ancrage inférieur est utilisé. L'utilisation des deux systèmes ensemble risque de causer du jeu lors d'un arrêt brusque ou d'une collision.
- Lorsqu'ils ne sont pas utilisés, les connecteurs de l'ancrage inférieur doivent être rangés dans la zone de rangement située dans la base pratique (voir la page 17). Garder hors de la portée des enfants.
- **TOUJOURS** s'assurer que les connecteurs de l'ancrage inférieur sont attachés aux barres d'ancrage inférieur du véhicule en tirant fermement sur les connecteurs de l'ancrage inférieur. S'il n'est pas attaché, l'ensemble du connecteur de l'ancrage inférieur ne maintiendra pas le dispositif de retenue pour enfant. Des blessures graves, voire mortelles, peuvent en résulter.
- Afin d'éviter le risque d'étranglement, il **FAUT** ranger les sangles **DUA ou SAU** inutilisées. Enrouler ou replier tout excédent de courroie du **DUA ou SAU** et l'attacher avec un élastique afin d'éviter les blessures graves aux passagers.
- Ce dispositif de retenue pour enfant **DOIT** faire face vers l'arrière du véhicule.
- **NE JAMAIS** utiliser ce dispositif de retenue pour enfant en position face vers l'avant.

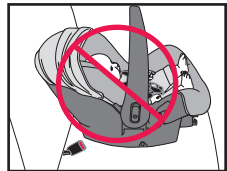

Installation de la base pratique avec les connecteurs de l'ancrage inférieur



1 Avant de commencer, s'assurer que la ligne de niveau soit parallèle au sol du véhicule.

Mettre la base sur le siège du véhicule et déverrouiller les connecteurs inférieurs. Faire passer la sangle et le crochet du connecteur de l'ancrage inférieur par les ouvertures de la sangle du connecteur de l'ancrage inférieur. **Se référer au manuel du propriétaire du véhicule pour situer les barres d'ancrage inférieur du siège du véhicule.**

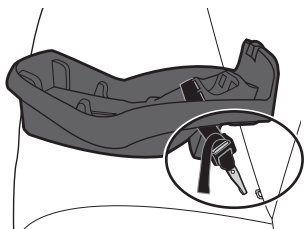

Attacher le crochet droit à la barre d'ancrage droite et le crochet gauche à la barre d'ancrage gauche. **VÉRIFIER DE NOUVEAU** que les crochets sont bien fixés en tirant fermement sur la sangle du connecteur de l'ancrage inférieur.

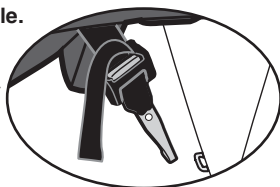

2 Régler la base afin que la ligne de niveau soit de niveau avec le sol.

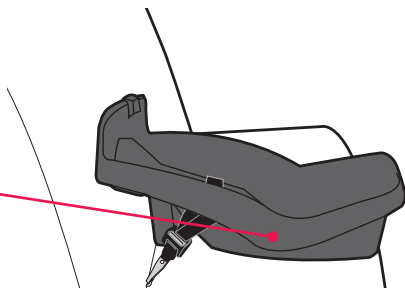
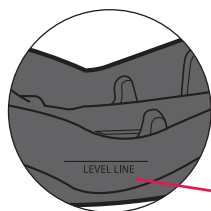



Installation de la base pratique avec les connecteurs de l'ancrage inférieur

3 En se servant de tout son poids, pousser fermement la base dans le siège du véhicule tout en tirant sur la sangle pour serrer.

La sangle de l'ensemble du connecteur de l'ancrage inférieur doit être aussi serrée que possible.

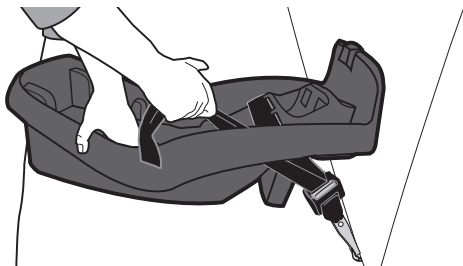

AVERTISSEMENT!

Des **BLESSURES GRAVES**, voire **MORTELLES** peuvent se produire.

NE PAS utiliser ce dispositif de retenue pour enfant s'il bouge de plus de 2,5 cm (1 po) d'un côté vers l'autre ou de l'avant vers l'arrière au passage de la ceinture de sécurité du véhicule. Déplacer le dispositif de retenue pour enfant sur un autre emplacement de siège, essayer de resserrer l'ensemble de l'ancrage inférieur ou installer avec les ceintures de sécurité du véhicule tel qu'illustré dans les pages suivantes.

Se référer à « Mise en place du porte-bébé dans la base » à la page 25 pour la suite.

Installation de la base pratique avec la ceinture de sécurité du véhicule



AVERTISSEMENT!

Des **BLESSURES GRAVES**, voire **MORTELLES** peuvent se produire.

- Le porte-bébé **DOIT** être bien bloqué dans la base pratique. Vérifier en essayant de soulever le porte-bébé.
- **NE JAMAIS** se servir des ceintures de sécurité du véhicule si le connecteur de l'ancrage inférieur est utilisé. L'utilisation des deux systèmes ensemble risque de causer du jeu lors d'un arrêt brusque ou d'une collision.
- Ce dispositif de retenue pour enfant **DOIT** faire face vers l'arrière du véhicule.
- **NE JAMAIS** utiliser ce dispositif de retenue pour enfant en position face vers l'avant.
- Vérifier le manuel du propriétaire du véhicule afin de déterminer comment attacher la ceinture de sécurité pour installer le dispositif de retenue pour enfant. La ceinture de sécurité **DOIT** être bien verrouillée afin d'attacher correctement le dispositif de retenue pour enfant.

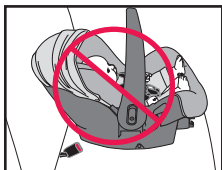

1 Avant de commencer, s'assurer que la ligne de niveau soit parallèle au sol du véhicule.

Attacher la base pratique sur le siège du véhicule en faisant passer la ceinture de sécurité du véhicule par les ouvertures, comme illustré, puis boucler la ceinture de sécurité.

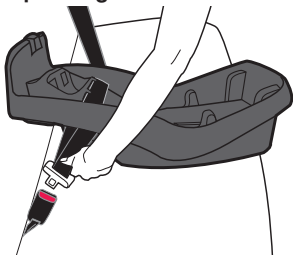

2 Régler la base afin que la ligne de niveau soit de niveau avec le sol.

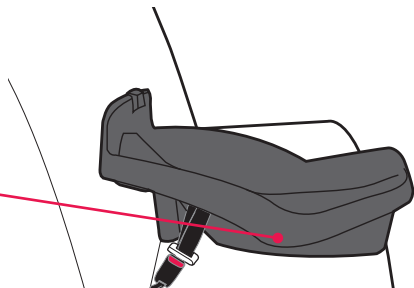
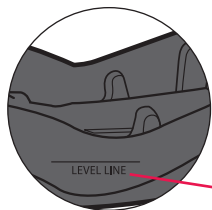



Installation de la base pratique avec la ceinture de sécurité du véhicule

- 3** Si la ligne de niveau n'est pas de niveau avec le sol, désinstaller la base et placer une serviette bien enroulée ou une petite couverture en dessous du bord avant de la base afin de l'incliner suffisamment pour que la tête du nourrisson repose confortablement vers l'arrière. Puis, attacher la boucle de la ceinture de sécurité du véhicule et continuer avec l'étape 4.

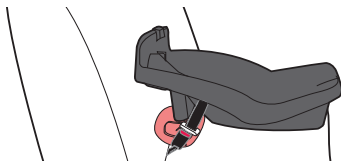

IMPORTANT : Les nourrissons peuvent éprouver des difficultés respiratoires en position assise. S'assurer qu'ils sont suffisamment inclinés pour que leur tête repose confortablement vers l'arrière en toute sécurité. Un dispositif de retenue pour enfant à inclinaison incorrecte augmente le risque de blessures graves, voire mortelles, de l'enfant.

4

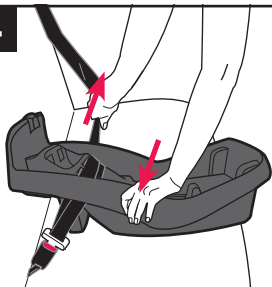

Verrouiller la ceinture de sécurité du véhicule. Tirer fermement sur la ceinture baudrier pour retirer tout jeu de la portion sous-abdominale de la ceinture de sécurité du véhicule tout en appuyant de tout son poids sur la base. Vérifier que la base est installée en toute sécurité sur le siège du véhicule.

CEINTURE SOUS-ABDOMINALE

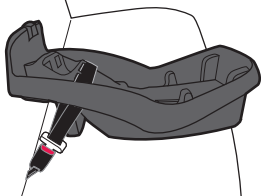

CEINTURE SOUS-ABDOMINALE ET BAUDRIER

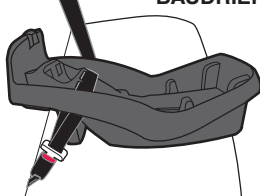

IMPORTANT : Certaines ceintures de sécurité de véhicule ne peuvent pas être mises en mode de verrouillage pour l'installation du système de retenue pour enfant. Il peut être nécessaire dans ce cas d'utiliser une pince de sécurité. Pour installer une pince de sécurité, se référer à la page 46.

Se reporter au manuel du propriétaire du véhicule pour déterminer le type d'enrouleurs de ceinture de votre véhicule.

⚠ AVERTISSEMENT!

Des **BLESSURES GRAVES**, voire **MORTELLES** peuvent se produire.

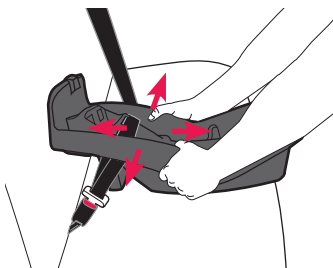

NE PAS utiliser ce dispositif de retenue pour enfant s'il bouge de plus de 2,5 cm (1 po) vers l'avant ou d'un côté vers l'autre au passage de la ceinture du véhicule. Déplacer le dispositif de retenue pour enfant sur un autre emplacement de siège, essayer de resserrer de nouveau la ceinture de sécurité ou sinon utiliser les ancrages inférieurs.

Se référer à « Mise en place du porte-bébé dans la base » à la page 25 pour la suite.

Mise en place du porte-bébé dans la base

- 1** Incliner les pieds avant du siège d'auto pour nourrisson vers le bas de façon à ce que le bord avant passe sous le crochet de la base (voir image) et permette au siège de pivoter vers le bas. Les poussoirs disparaîtront dans la base et réapparaîtront dans les fenêtres lorsqu'elles seront verrouillées.

REMARQUE : S'assurer que la sangle de réglage est à l'intérieur du dispositif de retenue pour enfant avant de placer le bord avant du siège sous le crochet de la base.

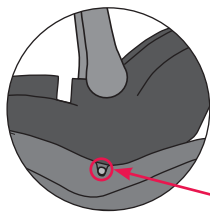

Crochet

IMPORTANT : Les poussoirs doivent être visibles par les fenêtres pour s'assurer que le siège est bien installé.

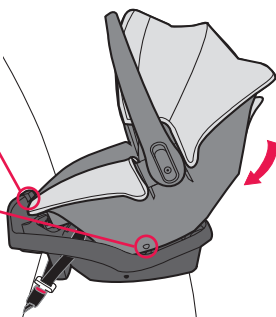

Des **BLESSURES GRAVES**, voire **MORTELLES** peuvent se produire.

⚠ AVERTISSEMENT!

Le porte-bébé **DOIT** être bien bloqué dans la base. Vérifier en soulevant le dos (extrémité de la tête) du siège pour s'assurer qu'il est bloqué en position.

Mise en place du porte-bébé dans la base

- 2** Avec le siège d'auto pour nourrisson installé, vérifier que la base est toujours de niveau avec le sol.

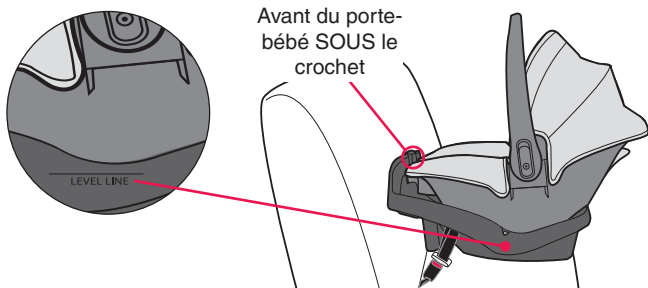

- 3** Appuyer sur la poignée et la faire pivoter en position souhaitée jusqu'à ce qu'elle se bloque. **TOUJOURS** mettre la poignée en **Positions 1** ou **3** lors des déplacements dans un véhicule (page 18).

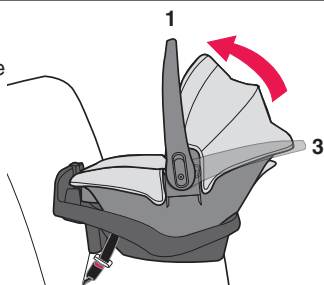

Détachement du porte-bébé de la base

- 1** Avec la poignée en **Position 1**, serrer le levier de déblocage de la base, situé derrière le dispositif de retenue pour enfant, faire pivoter l'arrière du siège vers le haut en le sortant de la base et extraire le porte-bébé.

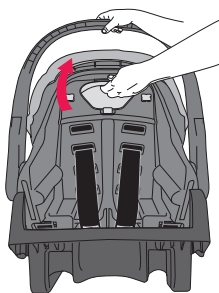

Liste de contrôle : Installation avec la base pratique



AVERTISSEMENT!

Des **BLESSURES GRAVES**, voire **MORTELLES** peuvent se produire.

La tête de l'enfant **DOIT** se trouver au moins à 2,5 cm (1 po) en dessous du haut du porte-bébé.

1. Attacher la base pratique au siège du véhicule.

- ✓ La base pratique est installée en toute sécurité avec le système comprenant l'ensemble du connecteur de l'ancrage inférieur (page 20)

OU

- ✓ La base pratique est installée en toute sécurité avec la ceinture de sécurité du véhicule (page 23).

IMPORTANT : Une base pratique installée en toute sécurité **NE doit PAS** bouger de plus de 2,5 cm (1 po) d'un côté vers l'autre ou de l'avant vers l'arrière **à l'ensemble du connecteur de l'ancrage inférieur/au passage de la ceinture de sécurité du véhicule.**

- ✓ La pince de sécurité est installée, si nécessaire (page 46).
- ✓ La ligne de niveau de la base est de niveau avec le sol (pages 21, 23 et 26).
- ✓ Si nécessaire, une serviette ou une petite couverture est enroulée et placée sous le bord avant de la base, afin que la ligne de niveau soit de niveau avec le sol (page 24).

2. Attacher l'enfant dans le porte-bébé (pages 36 et 37).

- ✓ Les sangles du harnais **DOIVENT** commencer aussi près que possible des épaules de l'enfant mais **JAMAIS** au-dessus de celles-ci (page 36).
- ✓ Les deux languettes de boucle sont attachées (page 36).
- ✓ La pince de poitrine est bien attachée et positionnée au niveau des aisselles (page 37).
- ✓ Les sangles du harnais sont bien serrées contre l'enfant et il ne doit pas être possible de pincer le harnais (page 37).
- ✓ La sangle de la boucle d'entrejambe est bien serrée contre l'enfant mais **N'EST PAS** sous son postérieur (page 36).

3. Vérifier l'installation.

- ✓ La base pratique est réglée de façon à ce que la ligne de niveau soit de niveau avec le sol (pages 21 et 23).
- ✓ Une base pratique bien installée **NE doit PAS** bouger de plus de 2,5 cm (1 po) d'un côté vers l'autre ou de l'avant vers l'arrière **à l'ensemble du connecteur de l'ancrage inférieur ou au passage de la ceinture de sécurité du véhicule** (pages 22 et 25).
- ✓ La poignée est en **Position 1** ou en **Position 3** (page 26).

Installation correcte SANS la base pratique

Conditions requises pour l'enfant

- **Poids** : 1,8 à 10 kg (4 à 22 lb)
- **Taille** : 43 à 73 cm (17 à 29 po) et le haut de la tête de l'enfant doit être au moins à 2,5 cm (1 po) en dessous du haut du dossier du dispositif de retenue pour enfant.

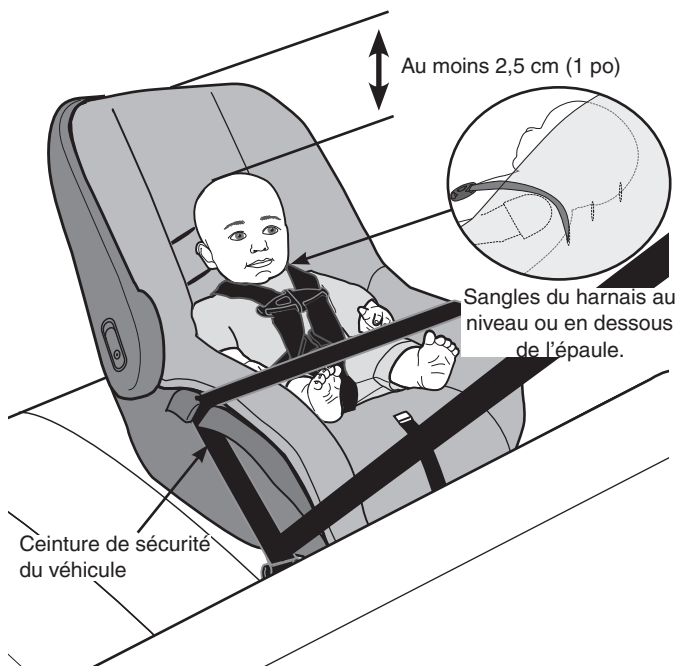

IMPORTANT : Lorsque l'enfant **dépasse** l'une des conditions de taille indiquées plus haut, il **FAUT** cesser d'utiliser ce siège de retenue pour enfant.

Installation du porte-bébé sans la base en utilisant les ceintures de sécurité du véhicule



! AVERTISSEMENT!

Des **BLESSURES GRAVES**, voire **MORTELLES** peuvent se produire.

- Ce dispositif de retenue pour enfant **DOIT** faire face vers l'arrière du véhicule.
- **NE JAMAIS** utiliser ce dispositif de retenue pour enfant en position face vers l'avant.
- Vérifier le manuel du propriétaire du véhicule afin de déterminer comment attacher la ceinture de sécurité pour installer le dispositif de retenue pour enfant. La ceinture de sécurité doit être bien verrouillée afin d'attacher correctement le dispositif de retenue pour enfant.

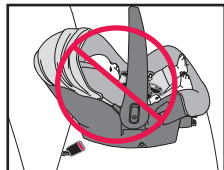

1

Afin d'assurer la sécurité du nourrisson, placer le dispositif de retenue en position face vers l'arrière dans le véhicule, tel qu'illustré et le régler de façon à ce que la ligne de niveau soit de niveau avec le sol.

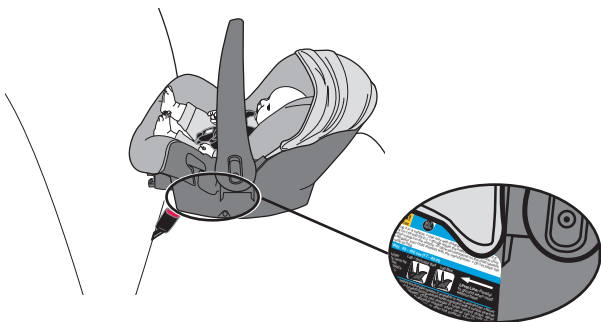



Installation du porte-bébé sans la base en utilisant les ceintures de sécurité du véhicule

2

CEINTURE SOUS-ABDOMINALE UNIQUEMENT

Acheminer la ceinture de sécurité du véhicule dans les guides de la ceinture sur le porte-bébé.

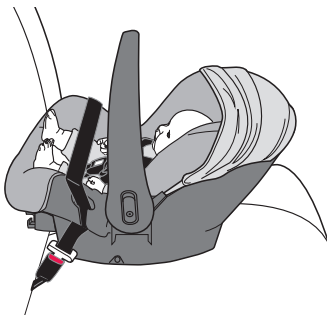

CEINTURE SOUS-ABDOMINALE ET BAUDRIER

Dans les véhicules dotés d'une ceinture sous-abdominale et baudrier, faire passer la **CEINTURE BAUDRIER** **UNIQUEMENT** par les fentes de ceinture. Acheminer la **PARTIE BAUDRIER** en diagonale à travers le dos du siège du véhicule, comme illustré. Verrouiller la ceinture de sécurité du véhicule.

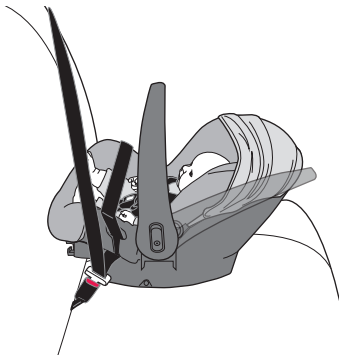

IMPORTANT : Certaines ceintures de sécurité de véhicule ne peuvent pas être mises en mode de verrouillage pour l'installation du système de retenue pour enfant. Il peut être nécessaire dans ce cas d'utiliser une pince de sécurité. Pour installer une pince de sécurité, se référer à la page 46.

Se reporter au manuel du propriétaire du véhicule pour déterminer le type d'enrouleurs de ceinture de votre véhicule.

Installation du porte-bébé sans la base en utilisant les ceintures de sécurité du véhicule



- 3** La ceinture de sécurité du siège doit être aussi serrée que possible. Appuyer de tout son poids sur le fond du siège lors du serrage de la ceinture du véhicule.

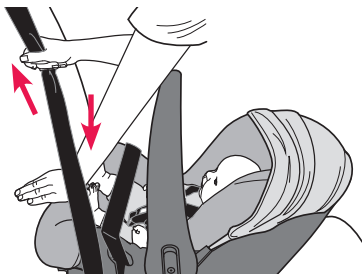

AVERTISSEMENT! Des BLESSURES GRAVES, voire MORTELLES peuvent se produire.

NE PAS utiliser ce dispositif de retenue pour enfant s'il bouge de plus de 2,5 cm (1 po) d'un côté vers l'autre ou de l'avant vers l'arrière au passage de la ceinture de sécurité du véhicule. Déplacer le dispositif de retenue pour enfant sur un autre emplacement de siège, essayer de resserrer de nouveau la ceinture de sécurité ou l'installer en utilisant la base.

- 4** Si la ligne de niveau n'est pas de niveau avec le plancher du véhicule, utiliser une serviette ou une petite couverture bien enroulée en dessous du bord avant du dispositif de retenue pour enfant. Détacher la ceinture de sécurité du véhicule. Placer une serviette enroulée sous le siège et recommencer le processus d'installation.

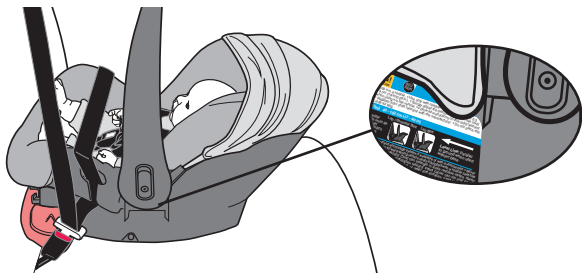

IMPORTANT : Les nourrissons peuvent éprouver des difficultés respiratoires en position assise. S'assurer qu'ils sont suffisamment inclinés pour que leur tête repose confortablement vers l'arrière en toute sécurité. Un dispositif de retenue pour enfant à inclinaison incorrecte augmente le risque de blessures graves, voire mortelles, de l'enfant.

Installation du porte-bébé sans la base en utilisant les ceintures de sécurité du véhicule



- 5** Appuyer sur la poignée en la faisant pivoter sur la **Position 1** ou **3** lors d'un déplacement dans un véhicule (page 18).

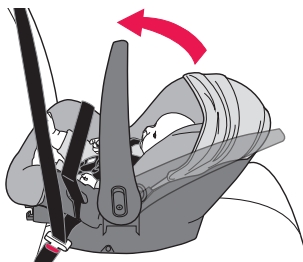

Installation du porte-bébé sans la base en utilisant les connecteurs de l'ancrage inférieur*

- 1** Après avoir attaché le nourrisson, placer le dispositif de retenue dans le véhicule. Régler le dispositif de retenue de façon à ce que la ligne de niveau soit de niveau avec le sol.

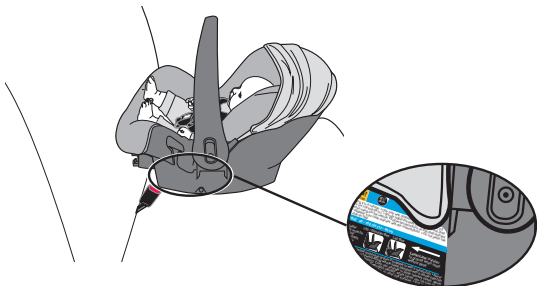

IMPORTANT : Ce dispositif de retenue pour nourrisson DOIT faire face vers l'arrière du véhicule (p. 29).

- 2** Enlever les connecteurs de l'ancrage inférieur de la poche de rangement.

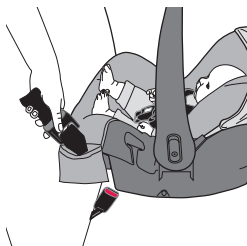

Installation du porte-bébé sans la base en utilisant les connecteurs de l'ancrage inférieur*



3

Faire passer les connecteurs de l'ancrage inférieur dans les guides de la ceinture, en veillant à ce que les sangles des connecteurs ne soient pas tordues.

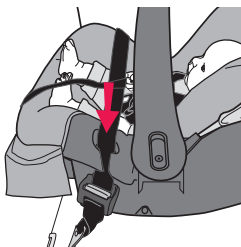

4

Se référer au manuel du propriétaire du véhicule pour repérer les barres de l'ancrage inférieur sur le siège du véhicule, puis attacher le crochet droit à la barre d'ancrage droite

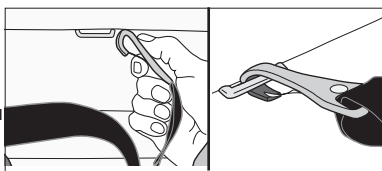

et le crochet gauche à la barre d'ancrage gauche. **VÉRIFIER DE NOUVEAU** d'avoir bien enclenché le crochet du connecteur de l'ancrage inférieur en tirant fermement sur la sangle du connecteur de l'ancrage inférieur.

5

En appuyant de tout son poids, pousser le porte-bébé sur le siège du véhicule tout en tirant la sangle vers le haut pour retirer tout jeu de l'ensemble du connecteur de l'ancrage inférieur.

IMPORTANT : Vérifier que les deux connecteurs de l'ancrage inférieur sont connectés comme illustré et que les sangles ne sont pas tordues.

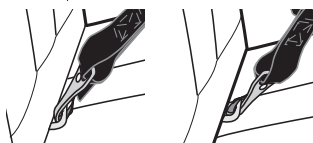
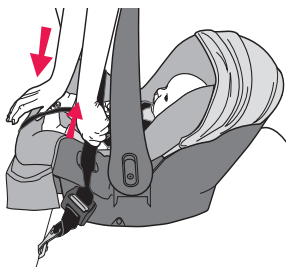

Correct

Incorrect

* Toutes les caractéristiques ne sont pas disponibles sur tous les modèles. Les styles peuvent varier.



Installation du porte-bébé sans la base en utilisant les connecteurs de l'ancrage inférieur*

6 S'assurer de bien serrer l'ensemble du connecteur de l'ancrage inférieur. Prendre en main le porte-bébé au passage de la ceinture, comme illustré. Si le porte-bébé peut être bougé de plus de 25 mm (1 po) d'un côté vers l'autre ou de l'avant vers l'arrière, l'installation n'est pas assez serrée. Il faut réessayer ou trouver un autre emplacement pour le porte-bébé.

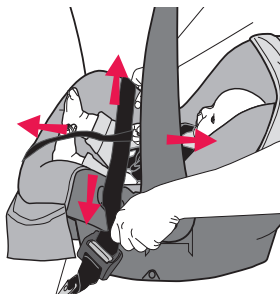

Pour retirer les connecteurs de l'ancrage inférieur, il suffit de les déconnecter des ancrages du véhicule et de les ranger dans la poche (p. 32).

7 Si la ligne de niveau n'est pas de niveau avec le plancher du véhicule, utiliser une serviette ou une petite couverture bien enroulée en dessous du bord avant du dispositif de retenue pour enfant. Détacher la ceinture de sécurité du véhicule. Placer une serviette enroulée sous le siège et recommencer le processus d'installation.

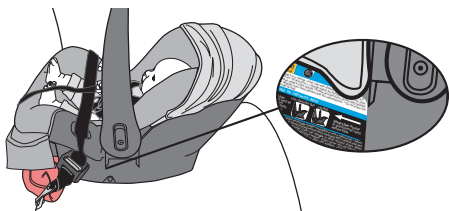

IMPORTANT : Les nourrissons peuvent éprouver des difficultés respiratoires en position assise. S'assurer qu'ils sont suffisamment inclinés pour que leur tête repose confortablement vers l'arrière en toute sécurité. Un dispositif de retenue pour enfant à inclinaison incorrecte augmente le risque de blessures graves, voire mortelles, de l'enfant.

8 Appuyer sur la poignée en la faisant pivoter sur la **Position 1** ou **3** lors d'un déplacement dans un véhicule (page 18).

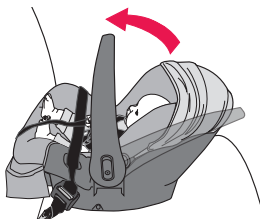

* Toutes les caractéristiques ne sont pas disponibles sur tous les modèles. Les styles peuvent varier.

Liste de contrôle : Installation sans la base pratique



AVERTISSEMENT!

Des **BLESSURES GRAVES**, voire **MORTELLES** peuvent se produire.

La tête de l'enfant **DOIT** se trouver au moins à 2,5 cm (1 po) en dessous du haut du porte-bébé.

1. Mettre l'enfant dans le porte-bébé.

- ✓ Le dos et le postérieur de l'enfant reposent à plat contre le dossier et les surfaces planes du porte-bébé.

2. Attacher l'enfant dans le porte-bébé (pages 36 et 37).

- ✓ Les sangles du harnais **DOIVENT** commencer aussi près que possible des épaules de l'enfant mais **JAMAIS** au-dessus de celles-ci (page 36).
- ✓ Les deux languettes de boucle sont attachées (page 36).
- ✓ La pince de poitrine est bien attachée et positionnée au niveau des aisselles (page 37).
- ✓ Les sangles du harnais sont bien serrées contre l'enfant et il ne doit pas être possible de pincer le harnais (page 37).
- ✓ La sangle de la boucle d'entrejambe est bien serrée contre l'enfant mais **N'EST PAS** sous son postérieur (page 36).

3. Attacher le porte-bébé au siège du véhicule.

- ✓ Le porte-bébé est installé en toute sécurité avec la ceinture de sécurité du véhicule (page 30) ou avec les connecteurs de l'ancrage inférieur (page 32).
- ✓ La portion baudrier de la ceinture de sécurité repose à plat au travers du dossier du siège du véhicule (page 30).
- ✓ La pince de sécurité est installée, si nécessaire (page 46).
- ✓ La ligne de niveau est de niveau avec le sol (page 31).
- ✓ Si nécessaire, une serviette ou petite couverture est enroulée et placée sous le bord avant du porte-bébé pour que la tête de l'enfant repose confortablement vers l'arrière (page 31).

4. Vérifier l'installation.

- ✓ Pour bien protéger l'enfant, le porte-bébé **NE DOIT PAS** bouger de plus de 2,5 cm (1 po) d'un côté vers l'autre ou de l'avant vers l'arrière au passage de la ceinture du véhicule.
- ✓ La poignée est en **Position 1** ou en **Position 3** (page 32).

Informations générales

Sécurisation de l'enfant dans le porte-bébé



Mettre le bébé dans le porte-bébé. Le postérieur et le dos du bébé doivent être à plat contre le siège. S'il y a un espace, le bébé ne sera pas confortable.

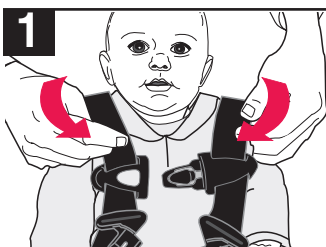

Faire passer chaque sangle du harnais par-dessus les épaules de l'enfant.

Les sangles du harnais **DOIVENT** commencer aussi près que possible des épaules de l'enfant mais **JAMAIS** au-dessus de celles-ci.

- 2** En faisant face à la boucle avant, placer la languette de la boucle gauche par-dessus la languette de la boucle droite. Puis, insérer les deux languettes en position d'enclenchement dans l'ouverture de la boucle jusqu'à ce qu'un clic soit audible. Tirer sur la sangle du harnais pour vérifier que les languettes de boucle sont bien attachées.

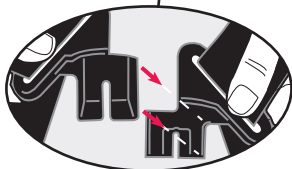
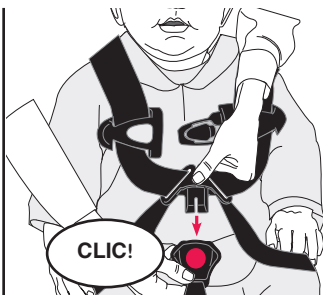
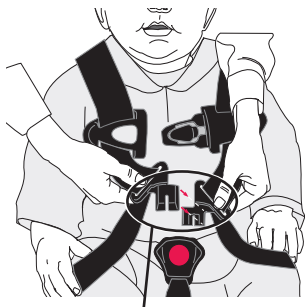

IMPORTANT : La sangle de la boucle doit être bien serrée contre l'entrejambe du bébé mais ne doit jamais être sous son postérieur. Ajuster la sangle de la boucle d'entrejambe, si nécessaire (p. 41).

Sécurisation de l'enfant dans le porte-bébé

- 3** Aligner les deux côtés de la pince de poitrine au niveau des aisselles de l'enfant et les enclencher ensemble.

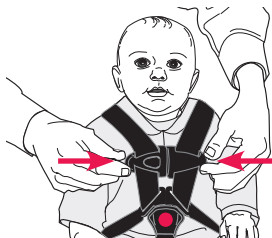

- 4** Serrer le harnais en tirant sur sa sangle de réglage au niveau des pieds de l'enfant. Les sangles du harnais doivent être bien serrées contre l'enfant. Une sangle bien serrée ne doit avoir aucun jeu. Elle repose en position relativement droite sans s'affaisser. Elle n'appuie pas sur la chair de l'enfant ou ne repousse pas son corps dans une position qui n'est pas naturelle.



Examiner les sangles du harnais près des épaules pour voir s'il y a du jeu. Il **NE DOIT PAS** être possible de pincer le harnais (voir ci-après). L'ajuster si nécessaire.

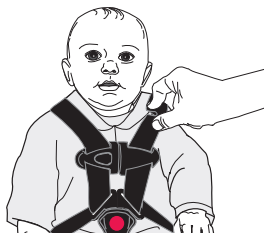

Retrait de l'enfant du porte-bébé

1



Appuyer sur le bouton rouge de déblocage de la boucle et retirer les languettes de boucle.

2



Appuyer sur le bouton de déblocage et séparer la pince de poitrine.

3

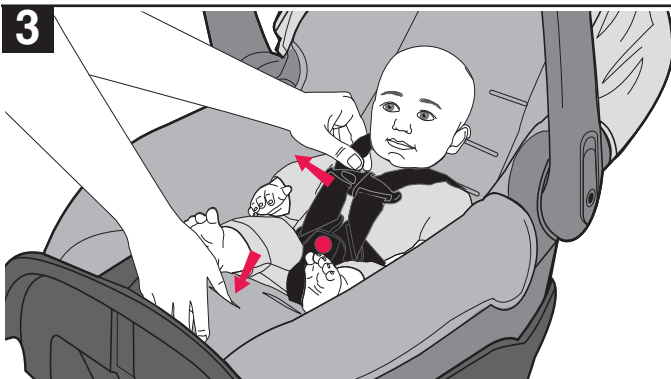

Pour desserrer le harnais, appuyer sur le levier de réglage du harnais et tirer sur les sangles du harnais.

Changement de la position du harnais

Au fur et à mesure que l'enfant grandit, il sera nécessaire de modifier la position des sangles du harnais afin de les mettre dans les fentes les plus proches des épaules de l'enfant. Les sangles du harnais d'épaules doivent toujours se trouver le plus près possible des épaules de l'enfant mais jamais au-dessus de celles-ci.

- 1** Desserrer les sangles du harnais en appuyant sur le levier de réglage du harnais tout en tirant les sangles.

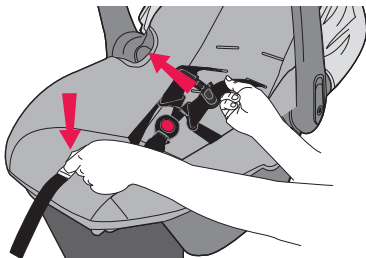

- 2** Glisser une sangle de harnais hors de la plaque d'attache.

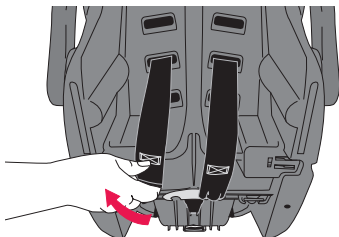

- 3** Tirer la sangle de harnais vers le devant du dispositif de retenue pour enfant.

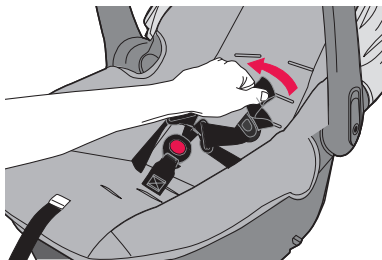

Changement de la position du harnais

- 4** Insérer la sangle de harnais dans la fente de la nouvelle position du harnais.

IMPORTANT : Lorsque les sangles du harnais sont insérées dans les fentes du revêtement de siège, s'assurer qu'elles passent bien par les fentes correspondantes de la coque du siège.

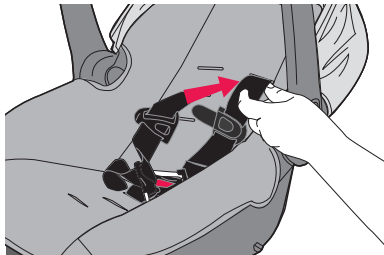

- 5** S'assurer que la sangle du harnais est installée complètement sur la plaque d'attache, comme illustré, puis répéter les étapes 2 à 5 pour l'autre côté.

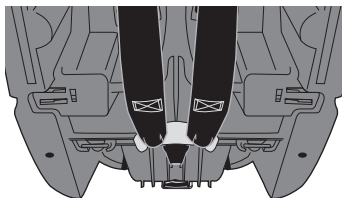

- 6** Serrer les sangles du harnais en tirant sur la sangle de réglage située sur l'avant du dispositif de retenue.

REMARQUE : Le réglage final des sangles du harnais doit s'effectuer lorsque le bébé se trouve dans le dispositif de retenue pour enfant.

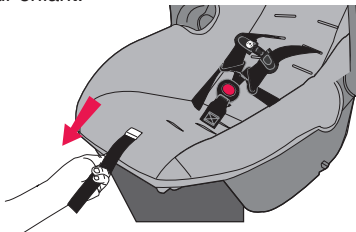

Changement de la position de la sangle de la boucle d'entrejambe

Au fur et à mesure que l'enfant grandit, il faudra changer la position de la sangle de la boucle d'entrejambe afin de la placer dans la fente la plus proche de l'enfant.

La sangle de la boucle d'entrejambe doit toujours se trouver le plus près possible mais jamais en dessous du postérieur de l'enfant.

Il existe quatre positions d'utilisation de la sangle d'entrejambe en fonction du confort de l'enfant.

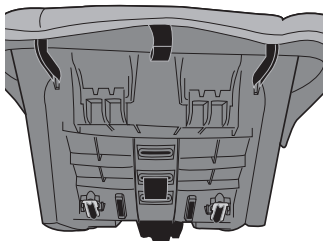

Sangle de la boucle d'entrejambe en mode nouveau-né (voir page 43)

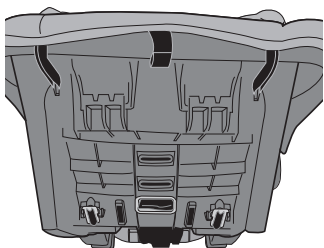

Sangle de la boucle d'entrejambe dans la fente arrière

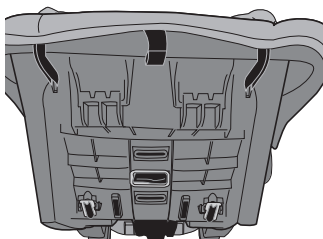

Sangle de la boucle d'entrejambe dans la fente du milieu

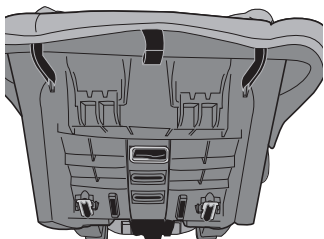

Sangle de la boucle d'entrejambe dans la fente avant

Changement de la position de la sangle de la boucle d'entrejambe

- 1** Desserrer les sangles du harnais (page 38) et mettre la sangle sur le côté.

Retirer l'ancrage de la sangle de la boucle d'entrejambe de sa position sous le fond du porte-bébé et le mettre sur le haut du siège en le poussant par la fente.

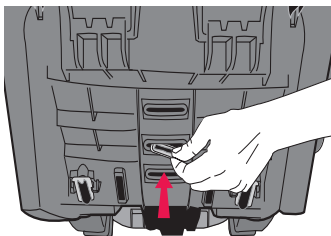
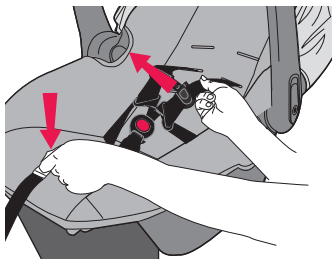

- 2** Insérer l'ancrage de la sangle de la boucle d'entrejambe dans la fente la plus proche de l'enfant mais jamais en dessous de son postérieur.

S'assurer d'avoir fait passer complètement l'ancrage par la fente et qu'il repose à plat contre le fond du siège. Tirer sur la sangle de la boucle d'entrejambe pour s'assurer qu'elle est bien attachée.

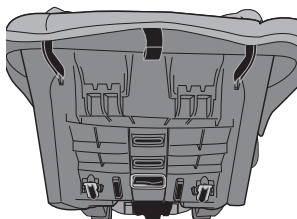
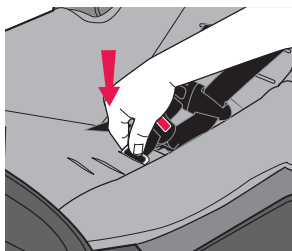

Changement de la position de la sangle de la boucle d'entrejambe

3 Pour la position **nouveau-né**, placer l'ancrage dans la fente arrière et le faire passer ensuite par la fente du milieu.

S'assurer d'avoir fait passer complètement l'ancrage par la fente du milieu et qu'il repose à plat contre le fond du siège.

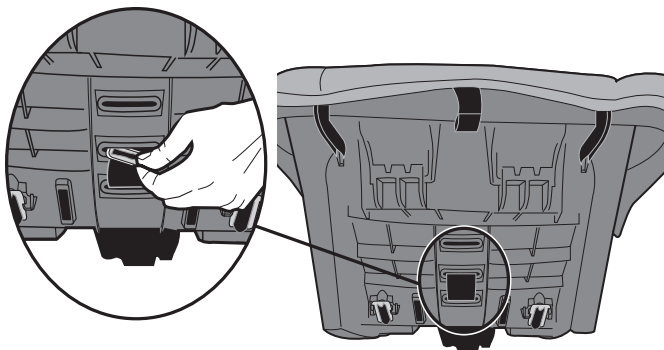

Changement de la position de la sangle de la ceinture

Au fur et à mesure que l'enfant grandit, il faudra changer la position de la sangle de la ceinture afin de la placer dans la fente la plus proche de l'enfant. La sangle de la ceinture doit toujours se trouver le plus près possible des jambes de l'enfant mais jamais en dessous de celles-ci, tel que cela est suggéré dans le tableau ci-dessous.

Taille approximative de l'enfant		Position suggérée de la sangle de la ceinture
Petite	1,8 à 2,7 kg (4 à 6 lb)	Fente intérieure
Moyenne ou grande	2,7 à 10 kg (6 à 22 lb)	Fente extérieure

REMARQUE : NurtureMax est livré avec les deux ancrages de taille dans les fentes extérieures.

- 1** Pour repositionner les sangles de la ceinture des fentes extérieures vers les fentes intérieures, desserrer les sangles du harnais en appuyant sur le bouton de déblocage du harnais tout en tirant les sangles du harnais.

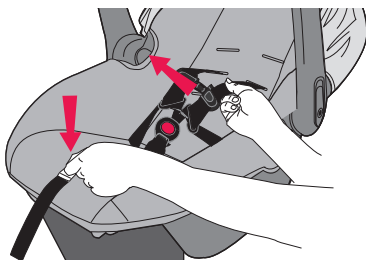

- 2** Pousser la sangle de la boucle d'entrejambe dans la fente du revêtement du siège.

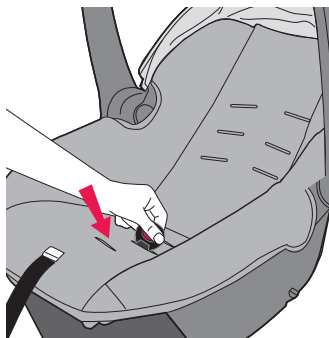

Changement de la position de la sangle de la ceinture

- 3** Détacher le devant du revêtement du siège du dispositif de retenue pour enfant et le mettre sur le côté pour exposer les fentes et les ancrages de la sangle de la ceinture.

Retirer l'ancrage de la sangle de la ceinture de la fente extérieure sur le fond du siège et pousser l'ancrage par la fente vers le haut du siège. Répéter pour l'autre côté.

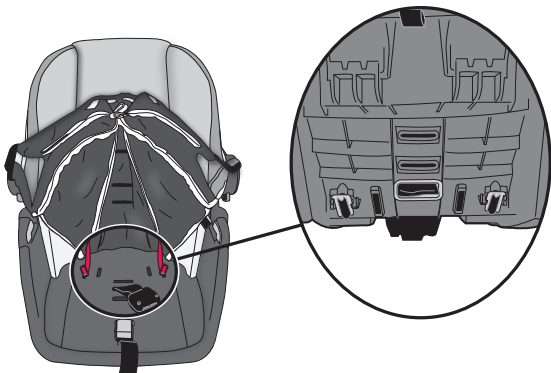

- 4** Pousser l'ancrage vers le bas à travers la fente intérieure appropriée vers le fond du siège, puis l'acheminer par la fente extérieure vers le haut du siège et répéter pour l'autre côté.

REMARQUE : Voir le tableau de la page 44 pour trouver les fentes de la sangle de la ceinture qui conviennent à la taille de l'enfant.

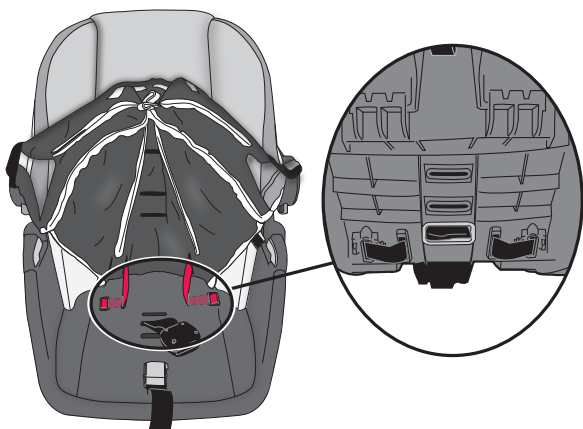

Utilisation de la pince de sécurité

Si le véhicule est un modèle construit **avant celui de l'année 1996** et est équipé d'une combinaison ceinture sous-abdominale et baudrier avec un enrouleur à verrouillage d'urgence (ELR) ET d'une plaque de verrouillage coulissante, il **FAUT** utiliser une pince de sécurité. Vérifier le mode d'emploi du véhicule pour identifier le système de ceinture de sécurité du véhicule et contacter ParentLink pour obtenir une pince de sécurité. Si le véhicule est un **modèle de l'année 1996 ou plus récent**, il est probablement doté d'un système de ceinture de sécurité qui se bloque lorsqu'il est attaché et il ne sera pas nécessaire d'utiliser une pince de sécurité. **Consulter le manuel du propriétaire du véhicule avant d'installer la pince de sécurité.**

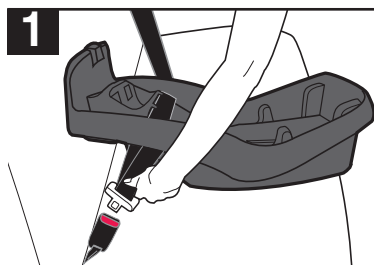
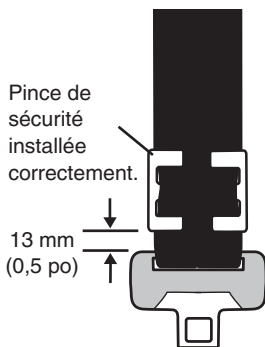

Faire passer la ceinture de sécurité du siège par la base (ou le dispositif de retenue pour enfant) et boucler la ceinture de sécurité du siège.

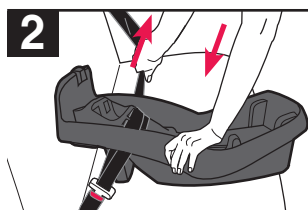

Appuyer sur la base tout en tirant fermement sur la ceinture baudrier pour retirer tout jeu de la portion ceinture sous-abdominale de la ceinture de sécurité.

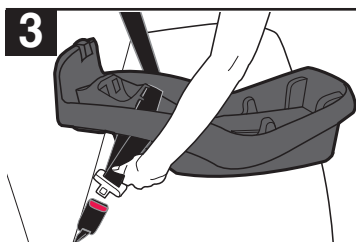

Tenir ensemble la combinaison ceinture sous-abdominale et baudrier juste derrière la languette coulissante de la boucle et détacher la ceinture de sécurité.

Utilisation de la pince de sécurité

4

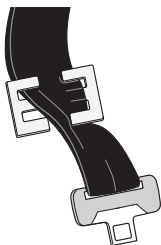

Tout en tenant les ceintures et la languette de boucle, faire passer la pince de sécurité sur la ceinture de sécurité et la faire glisser en place.

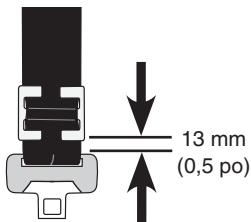

Remarque : La pince de sécurité doit être placée à 13 mm (0,5 po) ou moins de la boucle de la ceinture de sécurité.

5

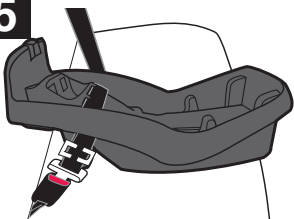

Attacher la ceinture de sécurité du véhicule avec la pince de sécurité en place.

- En cas d'utilisation d'une ceinture de sécurité et d'installation **uniquement de la base pratique**, retourner à la page 23, étape 1.
- En cas d'utilisation d'une ceinture de sécurité et d'installation **du porte-bébé sans la base**, retourner à la page 31, étape 3.

AVERTISSEMENT! Des BLESSURES GRAVES, voire MORTELLES peuvent se produire.

Retirer la pince de sécurité de la ceinture de sécurité du véhicule lorsqu'elle n'est pas utilisée avec un dispositif de retenue pour enfant, car dans ce cas, la ceinture de sécurité ne maintiendra pas correctement un adulte ou un enfant.

Utilisation comme porte-bébé

AVERTISSEMENT!

Des **BLESSURES GRAVES**, voire **MORTELLES** peuvent se produire.

- Les dispositifs de retenue pour enfant doivent uniquement être utilisés pour les voyages. Les effets néfastes potentiels sur la santé causés par l'utilisation excessive de dispositifs de retenue pour nourrisson sont documentés. Il faut réduire autant que possible le temps passé chaque jour dans un dispositif de retenue pour enfant. Il ne faut **JAMAIS** utiliser le dispositif de retenue comme environnement de sommeil à la maison. **NE JAMAIS** laisser le nourrisson sans surveillance dans un dispositif de retenue, que ce soit à l'intérieur ou à l'extérieur du véhicule. **NE JAMAIS** placer ce dispositif de retenue pour enfant près des bords d'un plan de travail, de tables ou d'autres surfaces élevées. Les mouvements de l'enfant risquent de faire glisser et tomber le porte-bébé.
- **NE JAMAIS** placer le dispositif de retenue pour enfant sur des lits, des divans ou d'autres surfaces molles. Le dispositif de retenue pour enfant peut se renverser sur des surfaces molles et étouffer l'enfant.
- **NE JAMAIS** laisser l'enfant dans ce porte-bébé si les sangles du harnais sont desserrées ou ne sont pas attachées. Des enfants se sont **ÉTRANGLÉS** avec des sangles de harnais desserrées ou mal bouclées. Bien attacher l'enfant dans le porte-bébé, même s'il est utilisé hors du véhicule.

- Danger de chute : Le porte-bébé peut tomber du panier d'épicerie. Ne pas l'utiliser sur un panier d'épicerie.



Attacher l'enfant dans le porte-bébé en suivant les instructions de la section « Sécurisation de l'enfant dans le porte-bébé » à la page 36.

Utilisation comme porte-bébé :

Appuyer sur la poignée en la faisant pivoter en **Position 1** (Transport ou déplacement) jusqu'à ce qu'elle se bloque en place.

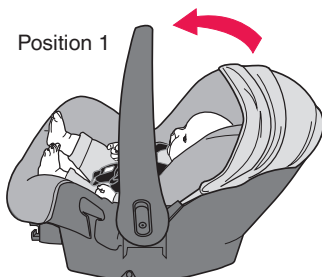

Utilisation comme porte-bébé

AVERTISSEMENT!

Des **BLESSURES GRAVES**, voire **MORTELLES** peuvent se produire.

NE PAS le porter sur la hanche.



LE PORTER SUR LE CÔTÉ en utilisant la poignée, comme illustré.

IMPORTANT : S'assurer que la poignée de transport est bien bloquée des deux côtés et que le harnais est bien attaché avant de soulever le porte-bébé.

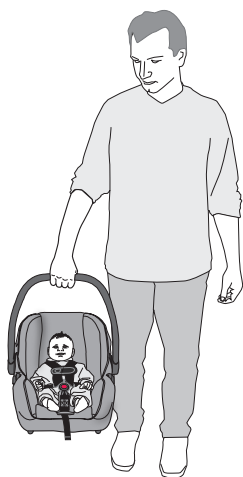

Installation de l'auvent

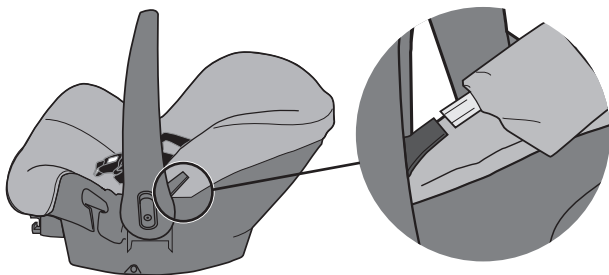

Guider chaque extrémité de l'arceau de l'auvent dans le porte-auvent situé de chaque côté du dispositif de retenue pour enfant.

Retrait de la housse du siège

1

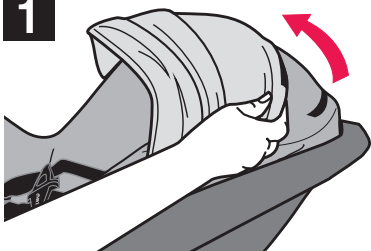

Débrancher l'auvent du revêtement du siège à l'aide du connecteur à crochet et à boucle à l'arrière du siège d'auto pour nourrisson.

2

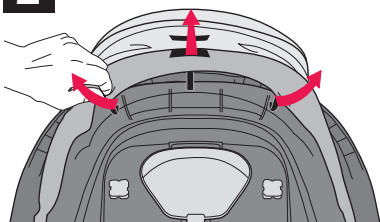

À l'arrière du siège, décrocher les trois connecteurs à crochet de la coque du siège.

3

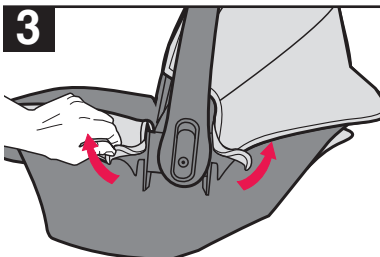

Tirer les deux fentes de tissu des languettes situées près de la poignée. Répéter de l'autre côté du siège d'auto pour nourrisson.

4

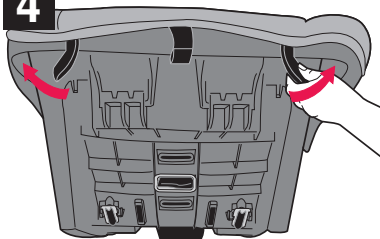

Sur le devant du siège, défaire les deux boucles élastiques des languettes.

Retrait de la housse du siège

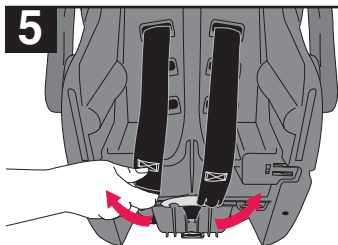

Au fond du siège, détacher les sangles du harnais de la plaque d'attache.

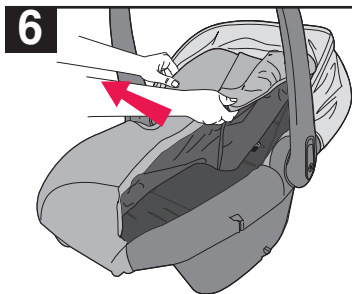

Tirer la sangle du harnais, la sangle de réglage et la boucle à travers les fentes du tissu et retirer la housse du siège comme indiqué.

Remplacement de la housse du siège

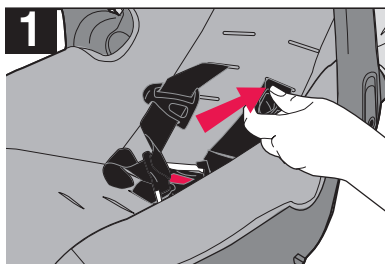

Tirer la sangle du harnais, la sangle de réglage et la boucle à travers les fentes du tissu de la housse du siège.

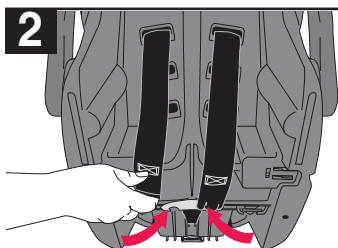

Au fond du siège, rattacher les sangles du harnais à la plaque d'attache.

Remplacement de la housse du siège

3

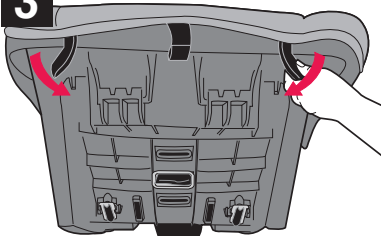

Sur le devant du siège, reconnecter les deux boucles élastiques aux languettes.

4

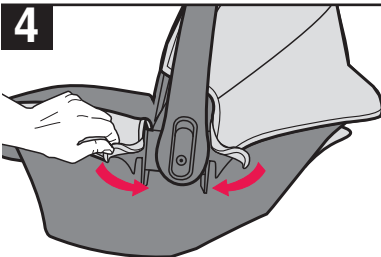

Tirer les deux fentes du tissu sur les languettes près de la poignée. Répéter de l'autre côté du siège d'auto pour nourrisson.

5

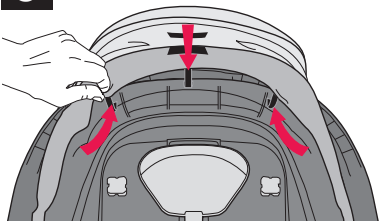

À l'arrière du siège, reconnecter les trois connecteurs à crochet à la coque du siège.

6

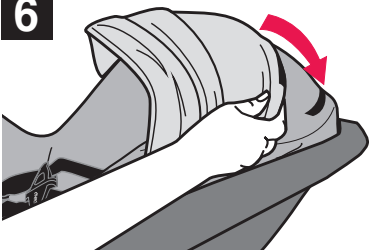

À l'arrière du siège d'auto pour nourrisson, accrocher de nouveau les connecteurs à crochet et à boucle de l'auvent au revêtement du siège.

Fixation du dispositif de retenue pour enfant à bord d'un avion



L'administration fédérale de l'aviation (FAA) recommande de maintenir un enfant dans un dispositif de retenue pour enfant approprié à son poids et à sa taille, lors de vols aériens. Des turbulences peuvent survenir sans ou presque aucun avertissement. Lorsque des turbulences se produisent, **l'endroit le plus sécuritaire pour l'enfant est dans un dispositif de retenue pour enfant correctement installé, non pas sur les genoux d'un adulte ou sur un siège d'avion avec sa ceinture de sécurité.**

Maintenir l'enfant dans un dispositif de retenue pour enfant pendant le vol assurera l'arrivée de la famille à destination en toute sécurité.

La FAA recommande qu'un enfant pesant :

- plus de 18 kg (40 lb) utilise la ceinture de sécurité de l'avion;
- moins de 9 kg (20 lb) utilise un dispositif de retenue pour enfant en position face vers l'arrière; et
- de 9 à 18 kg (20 à 40 lb) utilise un dispositif de retenue pour enfant en position face vers l'avant.

REMARQUE : Il convient de rappeler que ces recommandations de la FAA peuvent être différentes de celles qui s'appliquent à l'utilisation du dispositif de retenue pour enfant dans un véhicule automobile.

Installation du dispositif de retenue pour enfant dans un avion

IMPORTANT :

- Il faut utiliser le harnais intégré du dispositif de retenue pour enfant lors de son installation à bord d'un avion.
- Avant d'installer le dispositif de retenue pour enfant, **s'assurer que le siège de l'avion est complètement en position verticale.**
- **NE PAS** utiliser la base pratique lors de l'installation du dispositif de retenue pour enfant à bord d'un avion.

1

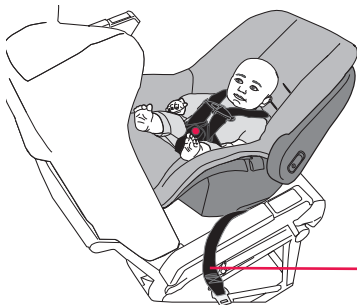

Ceinture de sécurité de l'avion

Placer le dispositif de retenue pour enfant en position **face vers l'arrière** sur le siège de l'avion, comme illustré plus haut. S'assurer que la ligne de niveau, située sur le siège, soit de niveau avec le plancher de l'avion.

Installation du dispositif de retenue pour enfant dans un avion

- 2** Faire passer la ceinture de sécurité de l'avion par les fentes pour ceinture situées sur le porte-bébé, comme illustré ci-après.



REMARQUE : Il peut être nécessaire de déplacer ou de plier le revêtement du siège sur le côté pour accéder aux guides de ceinture.

3

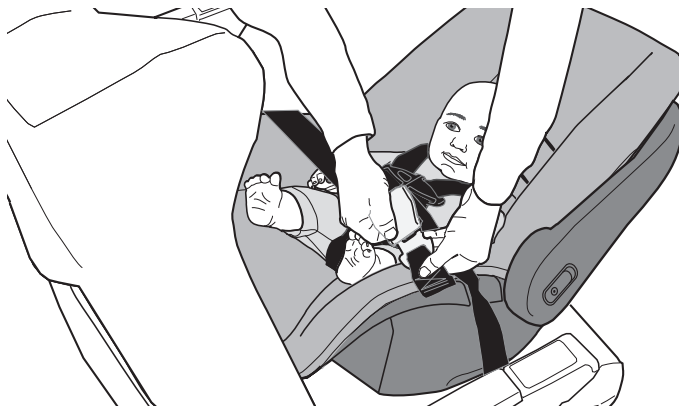

Attacher la ceinture de sécurité de l'avion.

Installation du dispositif de retenue pour enfant dans un avion

4

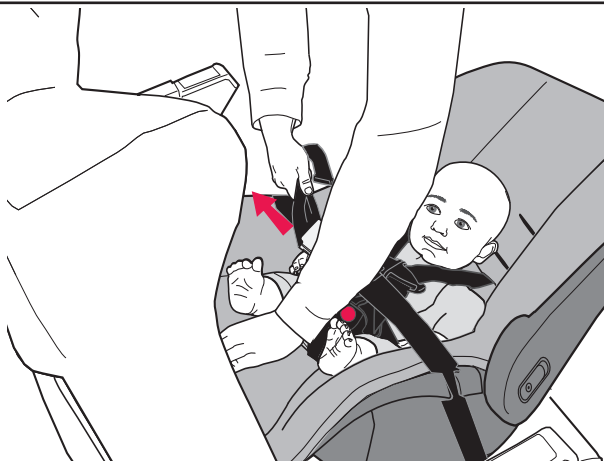

La ceinture de sécurité de l'avion doit être aussi serrée que possible. En se servant de tout son poids, pousser fermement le dispositif de retenue pour enfant sur le siège de l'avion tout en tirant sur l'excédent de la ceinture de sécurité pour serrer. Faire passer l'excédent de la ceinture de sécurité du siège vers l'arrière par les fentes de ceinture, comme illustré plus haut.

Vérifier l'installation. Essayer de faire bouger le dispositif de retenue pour enfant dans toutes les directions. Si le dispositif de retenue pour enfant peut être bougé de plus de 2,5 cm (1 po) d'un côté vers l'autre ou de l'avant vers l'arrière au passage de la ceinture, la ceinture de sécurité de l'avion n'est pas assez serrée et il **FAUT** réessayer de l'installer jusqu'à ce qu'elle soit assez serrée.

5

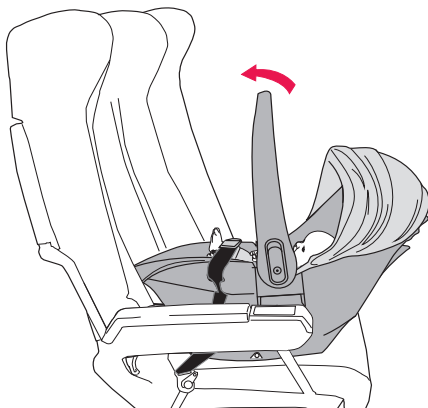

Appuyer sur la poignée en la faisant pivoter en **Position 1** (Transport ou déplacement) jusqu'à ce qu'elle se bloque en place.

Entretien et nettoyage

- **NE PAS** lubrifier ou immerger dans l'eau les connecteurs du **DUA** ou **SAU**, la boucle ou toute partie de ce dispositif de retenue pour enfant, à moins que le rinçage ne soit permis selon les indications qui se trouvent derrière la boucle du dispositif de retenue.
- Les pièces en plastique et en métal peuvent être nettoyées avec une solution légère d'eau savonneuse et séchées avec un chiffon doux. Ne pas utiliser de nettoyeurs ou de solvants abrasifs.
- Prendre soin de ne pas endommager les étiquettes.
- Le harnais peut être nettoyé avec une solution légère d'eau savonneuse. Laisser le harnais sécher à l'air.
- Laver le revêtement de siège séparément en machine, à l'eau froide et au cycle délicat. Sécher au sèche-linge, à basse température pendant 10 à 15 minutes.
- Afin de protéger le dispositif de retenue pour enfant des dégâts pouvant être causés par les intempéries, les rongeurs et autres éléments communs aux garages, à l'extérieur ou autres endroits de rangement, retirer le revêtement de siège et nettoyer à fond le dispositif de retenue et son revêtement avant de le ranger. Prendre soin de nettoyer les endroits où les miettes et autres débris ont tendance à s'accumuler.

CONSEIL!

Afin de protéger la garniture intérieure du véhicule, placer une serviette sous et derrière le dispositif de retenue pour enfant.

Pièces de rechange

Pour obtenir des pièces de rechange, les commander en ligne à www.evenflo.com ou en contactant Evenflo. Lors du contact, avoir sous la main le numéro de modèle et la date de fabrication du produit (ceux-ci se trouvent derrière le dossier du dispositif de retenue pour enfant).

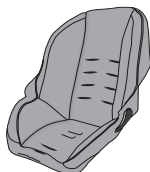

Revêtement
du siège

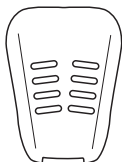

Mousse de
l'appui-tête

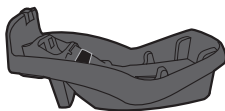

Base pratique

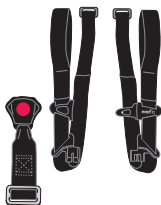

Système de
harnais



Auvent



Ensemble du
connecteur
de l'ancrage inférieur

IMPORTANT

Si une base supplémentaire est obtenue pour le dispositif de retenue pour enfant NurtureMax, s'assurer qu'elle affiche un *UGS/numéro de pièce* commençant par « 6401000 ». Noter que l'*UGS/numéro de pièce* sera indiqué sur une étiquette affixée sur l'arrière de la base et sera imprimé sur le devant du carton.



0 32884 14829 5

#6401000

UGS/numéro de
pièce

Mise au rebut correcte de ce dispositif de retenue pour enfant

Lorsque la date d'expiration de ce dispositif de retenue, indiquée sur l'étiquette de la date de fabrication, se présente, Evenflo recommande sa mise au rebut de manière appropriée. La plupart des éléments de ce dispositif de retenue pour enfants sont recyclables.

1. Retirer tout le tissu et le rembourrage.
2. Retirer toutes les vis et démonter le dispositif de retenue.
3. Recycler tout le tissu, le rembourrage, le plastique, la mousse et les pièces en métal, si le centre de recyclage local les accepte. Mettre le reste au rebut de manière responsable.

Si le centre de recyclage local n'accepte pas le rembourrage, celui-ci peut être mis au rebut dans le lieu de décharge des déchets ménagers.

IMPORTANT : Pour éviter les blessures occasionnées par des dommages masqués, des instructions perdues, de la technologie dépassée, etc., cesser d'utiliser ce dispositif de retenue après la date d'expiration indiquée sur l'étiquette ou s'il a été impliqué dans une collision.

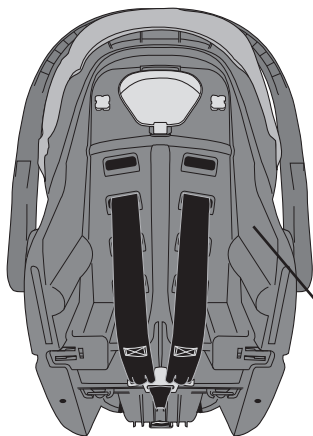

Manufactured in / Fabriqué en

year/année | month/mois | day/jour

Name / Nom

Model / Modèle

Made in / Fabriqué en

Expires on / Expire le

60000056

Rangement du mode d'emploi

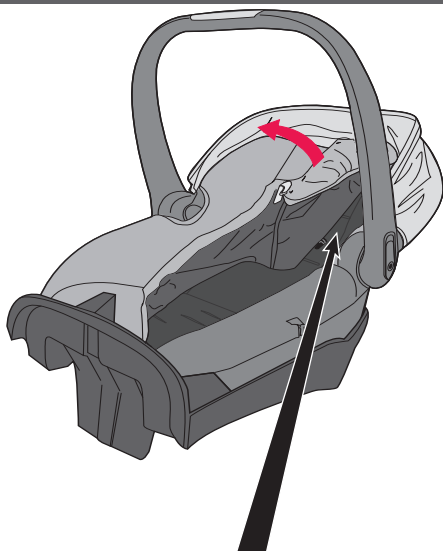

Après avoir lu et suivi ces instructions à la lettre, les ranger dans le porte-bébé, derrière le revêtement de siège, comme illustré.

Pour référence ultérieure, noter le **numéro de modèle** du dispositif de retenue pour enfant ET la **date de fabrication** ci-dessous.

Numéro de modèle : _____

Date de fabrication : _____

Garantie limitée

Evenflo garantit ce Produit (y compris les accessoires) à l'utilisateur d'origine (« Acheteur ») contre tout défaut de matériau ou de fabrication pour une période de 90 jours à partir de la date de l'achat initial de ce Produit. La seule responsabilité d'Evenflo sous les termes de cette garantie explicite limitée est de réparer ou de remplacer, à sa discrétion, tout Produit qui sera jugé être défectueux par Evenflo et qui sera déterminé être couvert sous les termes de cette garantie.

La réparation ou le remplacement sous les termes de cette garantie sont le seul recours de l'Acheteur. La preuve d'achat sous la forme d'une facture ou d'un contrat de vente prouvant que le Produit est toujours sous la période de garantie, doit être fournie pour obtenir le service de garantie. Cette garantie explicite limitée est accordée EXCLUSIVEMENT par Evenflo à l'Acheteur initial de ce produit et ne peut être attribuée, ni transférée aux acheteurs ou utilisateurs ultérieurs de ce Produit. Pour le service de garantie, contacter le centre de ressources parentales ParentLink d'Evenflo.

À L'EXCEPTION DE CE QUI EST INTERDIT PAR LA LOI APPLICABLE, TOUTE GARANTIE IMPLICITE DE VALEUR COMMERCIALE OU D'ADAPTATION À UN USAGE PARTICULIER DE CE PRODUIT EST EXCLUE. EVENFLO NE SERA PAS TENU POUR RESPONSABLE DE QUELCONQUES DOMMAGES ACCESSOIRES, INDIRECTS, SPÉCIAUX OU DOMMAGES-INTÉRÊTS DE QUELQUE SORTE QUE CE SOIT POUR MANQUEMENT À TOUTE GARANTIE EXPLICITE LIMITÉE DE CE PRODUIT OU TOUTE GARANTIE IMPLICITE SOUS-ENTENDUE PAR LA LOI. AUCUNE AUTRE GARANTIE NE COUVRE CE PRODUIT À L'EXCEPTION DE LA GARANTIE EXPLICITE LIMITÉE MENTIONNÉE CI-DESSUS, ET TOUTE REPRÉSENTATION ORALE, ÉCRITE OU EXPLICITE DE QUELQUE SORTE QUE CE SOIT EST EXCLUE PAR LA PRÉSENTE.

ParentLink®

answers. advice. affirmation.™

www.evenflo.com

É.-U. : 1-800-233-5921 8 h à 17 h HE

Canada : 1-937-773-3971

Mexique : 800-706-1200